

Φούρνος με ξυλοκάρβουνο

Φούρνοι με ξυλοκάρβουνο	5
<i>Basque grill</i>	9
<i>Combo</i>	11
Σκεύη	13
<i>Robata</i>	16
<i>Mangal</i>	17



*Passion
for Grilling®*

Ο 1ος φούρνος
ξυλοκάρβουνου
ΠΑΓΚΟΣΜΙΑ ΠΑΤΕΝΤΑ
βραβευμένος
από το European
Patent Office.

Ιδανικός για ιδιαίτερα
μενού και κουζίνες
όπως Αργεντινική,
Βραζιλιάνικη,
κατάλληλος για
ξενοδοχεία, Steak
House, Tapas bar,
Bistro κ.α.

**FIRST WORLD
PATENT
CHARCOAL OVENS
AWARDED
BY THE EPO**

 **European
Patent
Office**

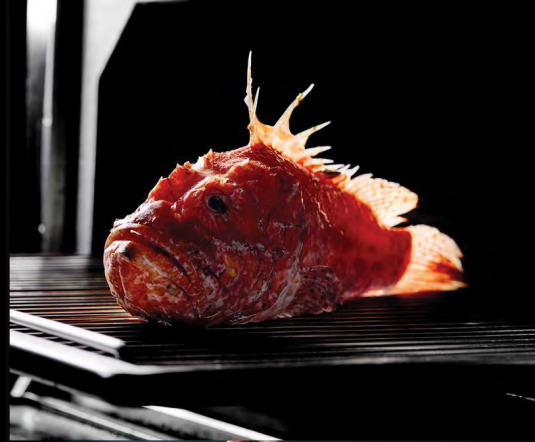

ΦΟΥΡΝΟΙ ΜΕ ΞΥΛΟΚΑΡΒΟΥΝΟ

HJX-Pro

- Κατασκευασμένος εξωτερικά από ανοξείδωτο ατσάλι και εσωτερικά από μαντέμι δημιουργώντας πηγή θερμότητας που φτάνει έως 560 °C .
- Ανοιγόμενη πόρτα με στιβαρή ανοξείδωτη χειρολαβή.
- Εξωτερικό θερμομέτρο ένδειξης θερμοκρασίας.
- **Η ιδιαιτερότητα του φούρνου είναι η ξεχωριστή μυρωδιά καπνιστού που προσδίδει, θωρακίζοντας παράλληλα τα αρώματα και τις γεύσεις των προϊόντων.**
- Κατάλληλος για το ψήσιμο όλων των τροφών (κρέας, ψάρια, αβγά, ψωμί κ.α.) ακόμη και των πιο ευαίσθητων όπως θαλασσινά και λαχανικά.
- Δοχείο περισυλλογής στάχτης.

Χρώματα πόρτας

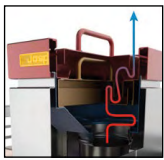
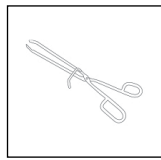
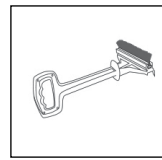
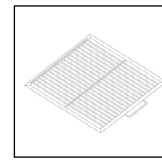
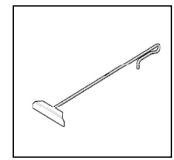

ΣΤΟΝ ΒΑΣΙΚΟ ΕΞΟΠΛΙΣΜΟ ΠΕΡΙΛΑΜΒΑΝΟΝΤΑΙ:

Αγωγός / καπέλο
εξαερισμούΤάπερ εξαγωγής οξυγόνου
με ρύθμιση 8 θέσεων1 inox λαβίδα
Josper1 inox βούρτσα
καθαρισμού σχάρας1 inox
σχάρα1 inox μασιά
για το κάρβουνο

HJX-15

Φούρνος πάγκου.

Μοντέλο	Σχάρα	Κάρβουνο	Βάρος	Διαστάσεις	Τιμή
HJX-15 Κουβέρ ±20	34,7x35,3cm	1,5-2,5kg/ ημέρα	128Kg	50x55/76x69cm	



MINI

Φούρνος πάγκου.

Μοντέλο	Σχάρα	Κάρβουνο	Βάρος	Διαστάσεις	Τιμή
HJX-PRO-Mini Κουβέρ ±40	56x34cm	6-8kg/ ημέρα	128Kg	68,3x55/70x64,2cm	



HJX-PRO

Φούρνος πάγκου.

Μοντέλο	Σχάρα	Κάρβουνο	Βάρος	Διαστάσεις	Τιμή
HJX-PRO-S80 Κουβέρ ±80	50x51cm	10-12Kg/ ημέρα	180Kg	65x78x103cm	
HJX-PRO-M120 Κουβέρ ±120	76x51cm	12-16Kg/ ημέρα	250Kg	92x78x109cm	
HJX-PRO-L175 Κουβέρ ±175	76x76cm	16-20Kg/ ημέρα	310Kg	92x101x109cm	



HJX-PRO-S80

HJX-PRO-W

Φούρνος πάγκου με σχάρα στο επάνω μέρος για να διατηρούνται ζεστά τα προϊόντα.



HJX-PRO-M120W

Μοντέλο	Σχάρα	Κάρβουνο	Βάρος	Διαστάσεις	Τιμή
HJX-PRO-S80-W Κουβέρ ±80	50x51cm	10-12Kg/ ημέρα	180Kg	65x78x103cm	
HJX-PRO-M120-W Κουβέρ ±120	76x51cm	12-16Kg/ ημέρα	250Kg	92x78x109cm	
HJX-PRO-L175-W Κουβέρ ±175	76x76cm	16-20Kg/ ημέρα	310Kg	92x101x109cm	

HJX-PRO-T

Φούρνος δαπέδου με ημίκλειστο ερμάριο στο κάτω μέρος.



HJX-PRO-M120T

Μοντέλο	Σχάρα	Κάρβουνο	Βάρος	Διαστάσεις	Τιμή
HJX-PRO-S80-T Κουβέρ ±80	50x51cm	10-12Kg/ ημέρα	180Kg	65x78x153cm	
HJX-PRO-M120-T Κουβέρ ±120	76x51cm	12-16Kg/ ημέρα	250Kg	92x78x160cm	
HJX-PRO-L175-T Κουβέρ ±175	76x76cm	16-20Kg/ ημέρα	310Kg	92x101x160cm	

HJX-PRO-WT

Φούρνος δαπέδου με σχάρα στο επάνω μέρος για να διατηρούνται ζεστά τα προϊόντα και ημίκλειστο ερμάριο στο κάτω μέρος.



HJX-PRO-L175WT

Μοντέλο	Σχάρα	Κάρβουνο	Βάρος	Διαστάσεις	Τιμή
HJX-PRO-S80-WT Κουβέρ ±80	50x51cm	10-12Kg/ ημέρα	180Kg	65x78x153cm	
HJX-PRO-M120-WT Κουβέρ ±120	76x51cm	12-16Kg/ ημέρα	250Kg	92x78x160cm	
HJX-PRO-L175-WT Κουβέρ ±175	76x76cm	16-20Kg/ ημέρα	310Kg	92x101x160cm	

HJX-PRO-TD

Φούρνος δαπέδου με εξερχόμενο συρτάρι στο κάτω μέρος.



HJX-PRO-S80TD

Μοντέλο	Σχάρα	Κάρβουνο	Βάρος	Διαστάσεις	Τιμή
HJX-PRO-S80-TD Κουβέρ ±80	50x51cm	10-12Kg/ ημέρα	180Kg	65x78x153cm	
HJX-PRO-M120-TD Κουβέρ ±120	76x51cm	12-16Kg/ ημέρα	250Kg	92x78x160cm	
HJX-PRO-L175-TD Κουβέρ ±175	76x76cm	16-20Kg/ ημέρα	310Kg	92x101x160cm	

HJX-PRO-WTD

Φούρνος δαπέδου με σχάρα στο επάνω μέρος για να διατηρούνται ζεστά τα προϊόντα και εξερχόμενο συρτάρι στο κάτω μέρος.



HJX-PRO-M120WTD

Μοντέλο	Σχάρα	Κάρβουνο	Βάρος	Διαστάσεις	Τιμή
HJX-PRO-S80-WTD Κουβέρ ±80	50x51cm	10-12Kg/ ημέρα	180Kg	65x78x153cm	
HJX-PRO-M120-WTD Κουβέρ ±120	76x51cm	12-16Kg/ ημέρα	250Kg	92x78x160cm	
HJX-PRO-L175-WTD Κουβέρ ±175	76x76cm	16-20Kg/ ημέρα	310Kg	92x101x160cm	

ΦΟΥΡΝΟΙ BROILING ΜΕ ΞΥΛΟΚΑΡΒΟΥΝΟ

Josper A Class

- Φούρνοι αμερικάνικων προδιαγραφών με πιστοποίηση UL και NSF.
- Συμπαγής σχεδιασμός με διπλό στρώμα μόνωσης για μηδενική απώλεια θερμότητας και κρύα εξωτερική επιφάνεια.
- Πόρτα με αμορτισέρ για ήπια επαναφορά.

Χρώματα πόρτας

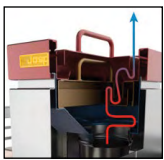
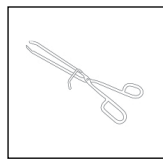
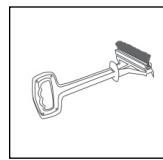
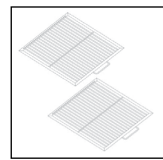

ΣΤΟΝ ΒΑΣΙΚΟ ΕΞΟΠΛΙΣΜΟ ΠΕΡΙΛΑΜΒΑΝΟΝΤΑΙ:

Αγωγός / καπέλο
εξαερισμούΤάμπερ εξαγωγής
αεζιγόνου με ρύθμιση
8 θέσεων1 ιnoch λαβίδα
Josper1 ιnoch βούρτσα
καθαρισμού σχάρας

2 ιnoch σχάρες

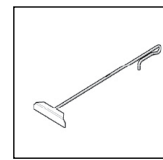
1 ιnoch μασιά για το
κάρβουνο

Ρόδες

PLUS MINI

Φούρνος πάγκου.



Μοντέλο	Σχάρα	Κάρβουνο	Βάρος	Διαστάσεις	Τιμή
HJA-PLUS-Mini Κουβέρ ±40	56x34cm	6-8Kg/ ημέρα	173Kg	83x63/79x73cm	

HJA-PLUS

Φούρνοι πάγκου.



HJA-PLUS-S80

Μοντέλο	Σχάρα	Κάρβουνο	Βάρος	Διαστάσεις	Τιμή
HJA-PLUS-S80 Κουβέρ ±80	50x51cm	10-12Kg/ ημέρα	180Kg	75x78x111cm	
HJA-PLUS-M120 Κουβέρ ±120	76x51cm	12-16Kg/ ημέρα	250Kg	104x78x117cm	
HJA-PLUS-L175 Κουβέρ ±175	76x76cm	16-20Kg/ ημέρα	310Kg	104x104x117cm	

HJA-PLUS-HC

Φούρνοι πάγκου με θερμοθάλαμο στο επάνω μέρος με πόρτα ανοιγόμενη προς τα επάνω εξοπλισμένη με αμορτισέρ.



HJA-PLUS-M120HC

Μοντέλο	Σχάρα	Κάρβουνο	Βάρος	Διαστάσεις	Τιμή
HJA-PLUS-S80-HC Κουβέρ ±80	50x51cm	10-12Kg/ ημέρα	180Kg	75x78x126cm	
HJA-PLUS-M120-HC Κουβέρ ±120	76x51cm	12-16Kg/ ημέρα	250Kg	104x78x131cm	
HJA-PLUS-L175-HC Κουβέρ ±175	76x76cm	16-20Kg/ ημέρα	310Kg	104x104x131cm	

HJA-PLUS-T

Φούρνοι δαπέδου με ημίκλειστο ερμάριο στο κάτω μέρος.



HJA-PLUS-M120T

Μοντέλο	Σχάρα	Κάρβουνο	Βάρος	Διαστάσεις	Τιμή
HJA-PLUS-S80-T Κουβέρ ±80	50x51cm	10-12Kg/ ημέρα	190Kg	75x78x175cm	
HJA-PLUS-M120-T Κουβέρ ±120	76x51cm	12-16Kg/ ημέρα	260Kg	104x78x166cm	
HJA-PLUS-L175-T Κουβέρ ±175	76x76cm	16-20Kg/ ημέρα	320Kg	104x104x166cm	

HJA-PLUS-HCT

Φούρνοι δαπέδου με θερμοθάλαμο στο επάνω μέρος με πόρτα ανοιγόμενη προς τα επάνω εξοπλισμένη με αμορτισέρ και ημίκλειστο ερμάριο στο κάτω μέρος.



HJA-PLUS-L175HCT

Μοντέλο	Σχάρα	Κάρβουνο	Βάρος	Διαστάσεις	Τιμή
HJA-PLUS-S80-HCT Κουβέρ ±80	50x51cm	10-12Kg/ ημέρα	190Kg	75x78x175cm	
HJA-PLUS-M120-HCT Κουβέρ ±120	76x51cm	12-16Kg/ ημέρα	260Kg	104x78x180cm	
HJA-PLUS-L175-HCT Κουβέρ ±175	76x76cm	16-20Kg/ ημέρα	320Kg	104x104x180cm	

HJA-PLUS-TD

Φούρνοι δαπέδου με εξερχόμενο συρτάρι στο κάτω μέρος.



HJA-PLUS-S80TD

Μοντέλο	Σχάρα	Κάρβουνο	Βάρος	Διαστάσεις	Τιμή
HJA-PLUS-S80-TD Κουβέρ ±80	50x51cm	10-12Kg/ ημέρα	190Kg	75x78x160cm	
HJA-PLUS-M120-TD Κουβέρ ±120	76x51cm	12-16Kg/ ημέρα	260Kg	104x78x166cm	
HJA-PLUS-L175-TD Κουβέρ ±175	76x76cm	16-20Kg/ ημέρα	320Kg	104x104x166cm	

HJA-PLUS-HCTD

Φούρνοι δαπέδου με θερμοθάλαμο στο επάνω μέρος με πόρτα ανοιγόμενη προς τα επάνω εξοπλισμένη με αμορτισέρ και εξερχόμενο συρτάρι στο κάτω μέρος.



HJA-PLUS-M120HCTD

Μοντέλο	Σχάρα	Κάρβουνο	Βάρος	Διαστάσεις	Τιμή
HJA-PLUS-S80-HCTD Κουβέρ ±80	50x51cm	10-12Kg/ημέρα	190Kg	75x78x175cm	
HJA-PLUS-M120-HCTD Κουβέρ ±120	76x51cm	12-16Kg/ημέρα	260Kg	104x78x180cm	
HJA-PLUS-L175-HCTD Κουβέρ ±175	76x76cm	16-20Kg/ημέρα	320Kg	104x104x180cm	

Basque Grill

- Παραδοσιακό ανοικτό γκριλλ κάρβουνου σε σύγχρονο σχεδιασμό που προσφέρει καινοτομία και ευελιξία στις τεχνικές της ψησταριάς
- Μέγιστη θερμομόνωση, σύστημα εξαερισμού που δημιουργεί εσωτερικό φράγμα προστασίας για την αποφυγή απώλειας θερμότητας.
- Υδραυλικό σύστημα (τιμόνι) για ομαλή και συνεχή κίνηση της σχάρας σε διαφορετικά ύψη.
- Αφαιρούμενες σχάρες με συρτάρι περισυλλογής υγρών/λιπών κατα μήκος της επιφάνειας ψησίματος.
- Αφαιρούμενη σχάρα/ράφι στο επάνω μέρος το οποίο χρησιμοποιείται για την διατήρηση του έτοιμου προϊόντος.
- Με συρτάρι στάχτης.

ΣΤΟΝ ΒΑΣΙΚΟ ΕΞΟΠΛΙΣΜΟ ΠΕΡΙΛΑΜΒΑΝΟΝΤΑΙ:

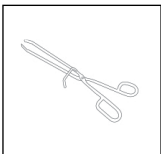
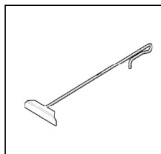
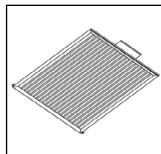
1 inox λαβίδα
Josper1 inox μασιά για το
κάρβουνο

Σχάρα

Χρώματα πρόσφυσης

**PVJ-50-1-1-CT**

Γκριλλ πάγκου, μονό.

Διαστ. σχάρας: 50x60cm
Κάρβουνο: 11-12Kg/ημέρα
Βάρος: -
Διαστάσεις: 75x85x111cm

**PVJ-76-1-1-CT**

Γκριλλ πάγκου, μονό.

Διαστ. σχάρας: 76x60cm
Κάρβουνο: 18-20Kg/ημέρα
Βάρος: -
Διαστάσεις: 91x85x111cm

**PVJ-50-2-1-CT**

Γκριλλ πάγκου, διπλό.

Διαστ. σχάρας: (2x) 50x60cm
Κάρβουνο: 20-22Kg/ημέρα
Βάρος: -
Διαστάσεις: 121x85x111cm



PVJ-76-2-1-CT

Γκριλλ πάγκου, διπλό.

Διαστ. σχάρας: (2x) 76x60cm
 Κάρβουνο: 36-40Kg/ημέρα
 Βάρος: -
 Διαστάσεις: 170x85x111cm



PVJ-50-1-1-MB

Γκριλλ δαπέδου, μονό.

Διαστ. σχάρας: 50x60cm
 Κάρβουνο: 11-12Kg/ημέρα
 Βάρος: 265Kg
 Διαστάσεις: 90x90x161cm



PVJ-76-1-1-MB

Γκριλλ δαπέδου, ημίδιπλο.

Διαστ. σχάρας: 76x60cm
 Κάρβουνο: 18-20Kg/ημέρα
 Βάρος: 307Kg
 Διαστάσεις: 115x90x161cm



PVJ-50-2-1-MB

Γκριλλ δαπέδου, διπλό.

Διαστ. σχάρας: (2x)50x60cm
 Κάρβουνο: 20-22Kg/ημέρα
 Βάρος: 367Kg
 Διαστάσεις: 140x90x161cm



PVJ-76-2-2-MB

Γκριλλ δαπέδου, διπλό.

Διαστ. σχάρας: (2x)76x60cm
 Κάρβουνο: 36-40Kg/ημέρα
 Βάρος: 526Kg
 Διαστάσεις: 207x90x161cm



PVJ-76-3-3-MB

Γκριλλ δαπέδου, τριπλό.

Διαστ. σχάρας: (3x)76x60cm
 Κάρβουνο: 36-40Kg/ημέρα
 Βάρος: -
 Διαστάσεις: 300x90x161cm

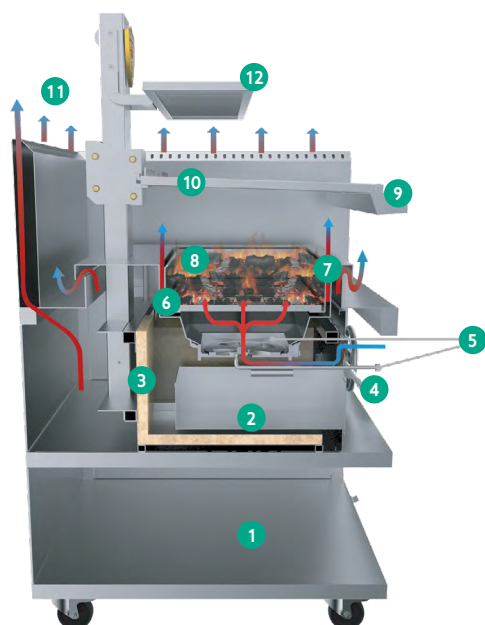

1. Αποθηκευτικός χώρος
2. Συρτάρι περισυλλογής στάχτης
3. Θερμική μόνωση
4. Τιμόνι ρύθμισης ύψους σχάρας
5. Ρύθμιση του οξυγόνου εισαγωγής, έλεγχος της καύσης
6. Ανάφλεξη
7. Μόνωση του θαλάμου
8. Καύση ξυλοκάρβουνο
9. Σχάρα
10. Ρύθμιση ύψους, αποσπώμενη σχάρα
11. Κύκλωμα κυκλοφορίας αέρα
12. Σχάρα/ράφι αποσπώμενο διατήρησης προϊόντος

Combo

- Εξειδικευμένος συνδυασμός φούρνου Jospet με Basque Grill σε μία ενιαία κατασκευή.
- Άπειρες γαστρονομικές δυνατότητες, ευελιξία στην επεξεργασία και στις τεχνικές: θωράκιση του προϊόντος στην γκριλιέρα και τελειώμα του στον φούρνο.
- Τροχήλατη κατασκευή δαπέδου με ημίκλειστα ερμάρια στο κάτω μέρος για αποθηκευτικό χώρο.
- **Basque grill:** ανοικτό γκριλλ κάρβουνου με υδραυλικό σύστημα (τιμόνι) ρύθμισης του ύψους της σχάρας, αποσπώμενες σχάρες, συρτάρι στάχτης.
- **Φούρνος:** ενσωματωμένος αγωγός και καπέλο εξαερισμού, τάμπερ στο επάνω και κάτω μέρος, δοχείο περισυλλογής στάχτης.

Χρώματα πρόσοψης



ΣΤΟΝ ΒΑΣΙΚΟ ΕΞΟΠΛΙΣΜΟ ΠΕΡΙΛΑΜΒΑΝΟΝΤΑΙ:

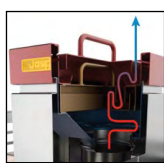

Αγωγός / καπέλο
εξαερισμού



Τάμπερ εξαγωγής οξυγόνου
με ρύθμιση 8 θέσεων

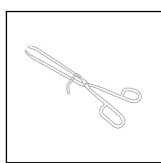

2 inox λαβίδες Jospet

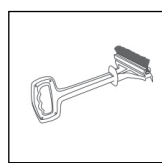

1 inox βούρτσα
καθαρισμού σχάρας

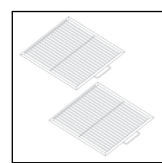

2 inox σχάρες για
το γκριλλ 1 inox
σχάρα για τον
φούρνο

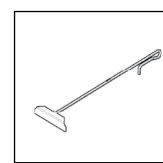

1 inox μασιά για το
κάρβουνο



COMBO

Μοντέλα	Σχάρα	Κάρβουνο	Βάρος	Διαστάσεις	Τιμή
CVJ-50-2-1-PRO-S					
Basque grill	(2x)50x60cm	20-22Kg/ημέρα	367Kg	213x90/110x163cm	
Φούρνος Jospet	50x51cm	10-12Kg/ημέρα	180Kg	213x90/110x163cm	
CVJ-50-2-1-PRO-M					
Basque grill	(2x)50x60cm	20-22Kg/ημέρα	367Kg	242x90/110x163cm	
Φούρνος Jospet	76x51cm	12-16Kg/ημέρα	250Kg	242x90/110x163cm	
CVJ-50-2-1-PRO-L					
Basque grill	(2x)50x60cm	20-22Kg/ημέρα	367Kg	213x90/110x163cm	
Φούρνος Jospet	76x76cm	16-20Kg/ημέρα	310Kg	242x90/110x163cm	



COMBO

Μοντέλα	Σχάρα	Κάρβουνο	Βάρος	Διαστάσεις	Τιμή
CVJ-76-1-1-PRO-S					
Basque grill	76x60cm	18-20Kg/ημέρα	307Kg	188x90/110x163cm	
Φούρνος Josper	50x51cm	10-12Kg/ημέρα	180Kg	188x90/110x163cm	
CVJ-76-1-1-PRO-M					
Basque grill	76x60cm	18-20Kg/ημέρα	307Kg	217x90/110x163cm	
Φούρνος Josper	76x51cm	12-16Kg/ημέρα	250Kg	217x90/110x163cm	
CVJ-76-1-1-PRO-L					
Basque grill	76x60cm	18-20Kg/ημέρα	307Kg	217x90/110x163cm	
Φούρνος Josper	76x76cm	16-20Kg/ημέρα	310Kg	217x90/110x163cm	

JOSPER

Εξοπλισμός

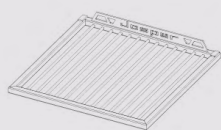
**240036 ▶**

Εξτρα ανοξείδωτη σχάρα για τον φούρνο HJX-15.

Βάρος: 6Kg
Διαστάσεις: 34,7x35,3cm

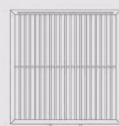
**270088 ▶**

Εξτρα ανοξείδωτη σχάρα για όλες τις σειρές του μοντέλου HJX-PRO-S80...

Βάρος: 6,64Kg
Διαστάσεις: 50x51cm

**240023 ▶**

Εξτρα ανοξείδωτη σχάρα για τον φούρνο HJX-PRO-MINI.

Βάρος: 5,30Kg
Διαστάσεις: 56x34cm

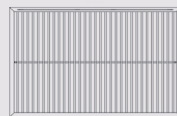
**270089 ▶**

Εξτρα ανοξείδωτη σχάρα για όλες τις σειρές του μοντέλου HJX-PRO-M120...

Βάρος: 9,63Kg
Διαστάσεις: 76x51cm

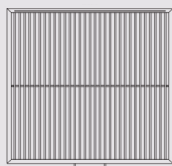
**270090 ▶**

Εξτρα ανοξείδωτη σχάρα για όλες τις σειρές του μοντέλου HJX-PRO-L175...

Βάρος: 13,12Kg
Διαστάσεις: 76x75cm

**0499N ▶**

Σετ ρόδες με φρένο για τους φούρνους της σειράς HJX.

Σχάρες για τα παλαιότερα μοντέλα:

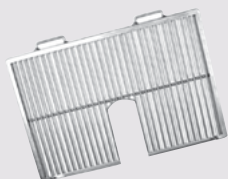

4082 ▶

Εξτρα ανοξείδωτη σχάρα για τον ανοιχτό θερμοθάλαμο. Για τις σειρές M*BC και L*BC του μοντέλου HJX25.

Διαστάσεις: 60x61cm

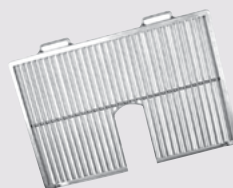

4083 ▶

Εξτρα ανοξείδωτη σχάρα για τον ανοιχτό θερμοθάλαμο. Για τις σειρές M*BC και L*BC του μοντέλου HJX45.

Διαστάσεις: 89x60cm

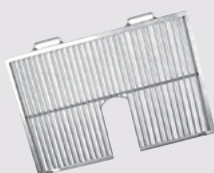

4084 ▶

Εξτρα ανοξείδωτη σχάρα για τον ανοιχτό θερμοθάλαμο. Για τις σειρές M*BC και L*BC του μοντέλου HJX50.

Διαστάσεις: 89x86cm

Σκεύη



4218 ▶

Κατσαρόλα με καπάκι.

Διάμετρος: Ø16cm



4219 ▶

Κατσαρόλα

Διάμετρος: Ø20cm



4220 ▶

Κατσαρόλα

Διάμετρος: Ø24cm



4221 ▶

Κατσαρόλα

Διάμετρος: Ø28cm

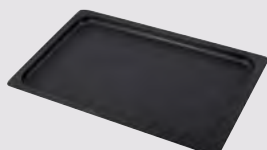

4916 ▶

Ταψί GN 1/1 βάθος 2,5cm

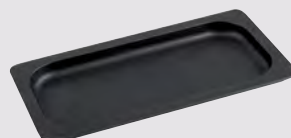

4222 ▶

Ταψί GN 1/3 βάθος 2cm



4232 ▶

Ταψί GN 2/3 βάθος 6,5cm

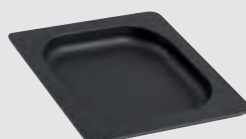

270426 ▶

Ταψί GN 1/6 βάθος 2cm



270425 ▶
Ταψί GN 1/2 βάθος 5,5cm



4223 ▶
Ταψί GN 1/1 βάθος 6cm



SERVICE PLATES

Σκεύος από μαντέμι με ξύλινη βάση.

262019	20x20cm	▶
262020	30x20cm	▶
262021	25x15cm	▶
262022	46x15cm	▶

Ξύλινη βάση Iroko

264005	27x27cm για το σκεύος 262019	▶
264003	37x27cm για το σκεύος 262020	▶
264004	32x22cm για το σκεύος 262021	▶
4265	53x22cm για το σκεύος 262022	▶



4243 ▶
Διπλό καλάθι, σχεδιασμένο για μικρού μεγέθους προϊόντα όπως: αγκινάρες, γαρίδες, φασόλια ή καρδιές πάπιας. Για το γύρισμα του καλάθιού χρησιμοποιούμε τη λαβίδα Jospier Διαστάσεις 21x21x6cm.



240014 ▶
Σχάρα διάτρητη 15x25cm.
Για το ψήσιμο πολύ μικρών προϊόντων διατηρώντας την καπνιστή γεύση τους.



240017 ▶
Τηγάνι διάτρητο ø30cm.
Σοτάρετε πάνω από την φωτιά χωρίς να χάσουν τα προϊόντα την ζουμερότητα τους.



240011 ▶
Τηγάνι διάτρητο 15x25cm.
Σοτάρετε πάνω από την φωτιά χωρίς να χάσουν τα προϊόντα την ζουμερότητα τους.

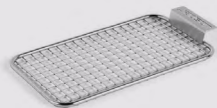

240020 ▶
Σχάρα με τετράγωνο πλέγμα 15x25cm.
Για μικρές ποσότητες φαγητού.

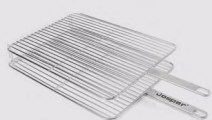

240015 ▶
Σχάρα με τετράγωνο πλέγμα 15x25cm, χειρολαβή 16cm.
Για μικρές ποσότητες φαγητού χωρίς να φεύγει το προϊόν από τις μπάρες της σχάρας.

**240012 ▶****Διπλή σχάρα 30x40cm.**

Για φαρδιά κομμάτια φαγητού ή για πολλά μικρά.

**240013 ▶****Διπλή σχάρα 15x40cm.**

Για μακριά κομμάτια φαγητού που απαιτούν καλύτερο έλεγχο της θερμοκρασίας.

**240016 ▶****Διπλή σχάρα με τετράγωνο πλέγμα 15x25cm, χειρολαβή 16cm.**

Για μικρές ποσότητες φαγητού χωρίς να φεύγει το προϊόν από τις μπάρες της σχάρας.

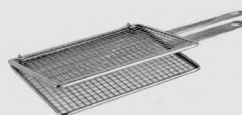
**240018 ▶****Διπλή σχάρα με τετράγωνο πλέγμα 20x30cm, χειρολαβή 19cm.**

Για μικρές ποσότητες φαγητού χωρίς να φεύγει το προϊόν από τις μπάρες της σχάρας.

**0403 ▶****Για το ψήσιμο ολόκληρου ψαριού.**

Διαστάσεις: 35x20cm

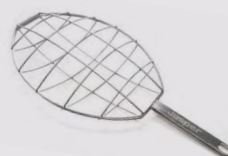
**0405 ▶****Για το ψήσιμο ολόκληρου ψαριού.**

Διαστάσεις: 45x30cm

**4231 ▶****Τσιμπίδα από σιλικόνη για τα σκεύη.****0423 ▶****Χειροποίητη λαβίδα Josper.**

Το βασικό εργαλείο για τον σωστό και ασφαλή χειρισμό της σχάρας, καθώς και για το γύρισμα του κρέατος.

**8224 ▶****Combined scraper brush.**

Βούρτσα ειδικά σχεδιασμένη για τον τέλειο καθαρισμό της σχάρας. Με χειρολαβή για την αποφυγή καψίματος. Μήκος: 50cm

**8224/3 ▶****Combined scraper brush.**

Βούρτσα ειδικά σχεδιασμένη για τον τέλειο καθαρισμό της σχάρας. Με χειρολαβή για την αποφυγή καψίματος. Μήκος: 125cm

8224R ▶

Ανταλλακτικό βούρτσας. Μήκος: 125cm

Robata

Η ΣΧΑΡΑ ROBATA GRILL ΜΕ ΚΑΡΒΟΥΝΟ, ΤΟΥ ΙΣΠΑΝΙΚΟΥ ΟΙΚΟΥ JOSPER, ΒΑΣΙΣΤΗΚΕ ΣΤΗΝ ΑΡΧΑΙΑ ΤΕΧΝΙΚΗ «ROBATAYAKI» ΤΟΥ ΙΑΠΩΝΙΚΟΥ ΠΟΛΙΤΙΣΜΟΥ, ΠΟΥ ΘΕΛΕΙ ΤΟ ΨΗΣΙΜΟ ΤΟΥ ΚΡΕΑΤΟΣ ΣΕ ΑΝΟΙΚΤΗ ΦΛΟΓΑ, ΜΠΡΟΣΤΑ ΣΤΟΥΣ ΣΥΝΔΑΙΤΗΜΟΝΕΣ.

- Μικρές μερίδες φαγητού ψήνονται σε σουβλές ή σε σχάρες. Ιδανική για όλους τους τύπους κρέατος και θαλασσινών-ψαριών και για φρούτα/λαχανικά!
- ΠΑΤΕΝΤΑΡΙΣΜΕΝΟ σύστημα εξαερισμού που δημιουργεί εσωτερικό φράγμα προστασίας για την αποφυγή απώλειας θερμότητας.
- 3 επίπεδα εκ των οποίων τα 2 επάνω χρησιμοποιούνται για να διατηρούνται ζεστά τα ήδη ψημένα προϊόντα.
- Τάμπερ στο κάτω μέρος για τον έλεγχο της έντασης της καύσης μέσω εισαγωγής αέρα.
- Συρτάρι/α στάχτης.



RGJ-PRO-S

Με ψηστική επιφάνεια μήκους 51cm και με 1 συρτάρι περισυλλογής στάχτης.

Κάρβουνο: 3-4Kg/ημέρα
Βάρος: 72Kg
Διαστάσεις: 70x48x70cm



RGJ-PRO-M

Με ψηστική επιφάνεια μήκους 97cm και με 2 συρτάρια περισυλλογής στάχτης.

Κάρβουνο: 6-8Kg/ημέρα
Βάρος: 138Kg
Διαστάσεις: 116x48x70cm



RGJ-PRO-L

Με ψηστική επιφάνεια μήκους 143cm και με 3 συρτάρια περισυλλογής στάχτης.

Κάρβουνο: 8-10Kg/ημέρα
Βάρος: 171Kg
Διαστάσεις: 162x48x70cm

Περιλαμβάνονται:

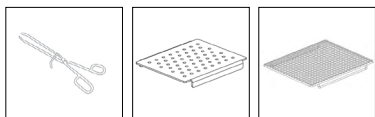

1 inox λαβίδα
Josper

1x ταψί
Terranyaki

1x σχάρα μικρή
1x σχάρα μεγάλη

Περιλαμβάνονται:

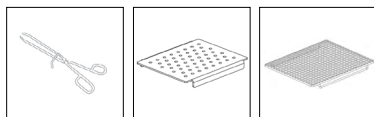

1 inox λαβίδα
Josper

1x ταψί
Terranyaki

2x σχάρα μικρή
2x σχάρα μεγάλη

Περιλαμβάνονται:

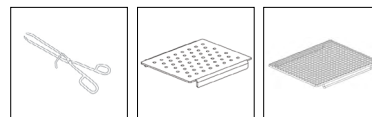

1 inox λαβίδα
Josper

1x ταψί
Terranyaki

3x σχάρα μικρή
3x σχάρα μεγάλη



Τα μοντέλα ROBATA, κατόπιν παραγγελίας, μπορούν να διαμορφωθούν όπως φαίνεται στην εικόνα.

1. Ανοξείδωτη υποστήριξη στη μια ή και στις δύο πλευρές για λεκανάκια GN 1/3, 1/6, 1/9.
2. Τροχήλατη βάση ανοικτή.
3. Αποθηκευτικά συρτάρια 1 ή 2.

Mangal

- Ψησταριά ανοικτού τύπου σε στιλ mangal (μπαρμπεκιού της μέσης ανατολής) με δυνατότητα για ταυτόχρονο χειρισμό και από τις δύο πλευρές.
- Πολυλειτουργική σχάρα κάρβουνου για διαφορετικές κοπές κρέατος: μπριζόλες, κεμπάπ, σασλίκ, κοτόπουλα και φυσικά λαχανικά.
- 4 επίπεδα σχαρών: τα πρώτα 2 επίπεδα είναι για το ψήσιμο, το 3 επίπεδο για πιο αργό ψήσιμο και το τελευταίο για την διατήρηση του έτοιμου προϊόντος σε θερμοκρασία σερβιρίσματος ή αργό κάπνισμα.
- Στα 3 επάνω επίπεδα οι ανοιξειδωτες ράβδοι είναι μετακινούμενες ώστε να προσαρμόζονται σε διάφορα μεγέθη σούβλας.
- Τάμπερ στο κάτω μέρος για τον έλεγχο της έντασης της καύσης μέσω εισαγωγής αέρα.
- Συρτάρια στάχτης.
- Σχάρες βαρέως τύπου (μαντέμι) με μεγάλη θερμοχωρητικότητα στο χαμηλότερο επίπεδο του mangal.

ΣΤΟΝ ΒΑΣΙΚΟ ΕΞΟΠΛΙΣΜΟ ΠΕΡΙΛΑΜΒΑΝΟΝΤΑΙ:

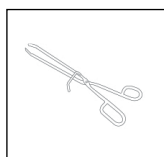

1 inox λαβίδα Jospier

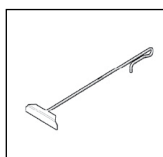

1 inox μασά για το κάρβουνο

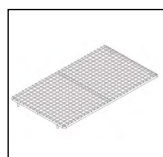

1 σχάρα 57x31cm

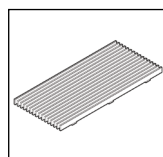

1 σχάρα 26x57cm



MGJ 132

Ψηστική επιφ.:	(4x) 123,5x49cm
Κουβέρ:	±200
Κάρβουνο:	22-24Kg/ημέρα
Βάρος:	361Kg
Διαστάσεις:	145,2x97x151cm



Εξοπλισμός

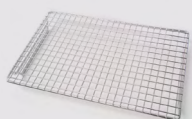

4296 ▶

ROBATA/MANGAL

Σχάρα με τετράγωνο πλέγμα 32x20cm

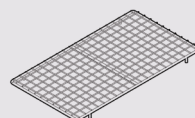

260006 ▶

ROBATA/MANGAL

Σχάρα με τετράγωνο πλέγμα 57x31x3cm.

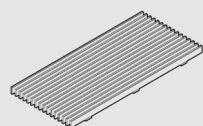

260007 ▶

ROBATA/MANGAL

Σχάρα 26x57cm.