

Εκθετήρια Παρουσίαση

- ▶ *Salad bar/ Εκθετήρια μπουφέ*
- ▶ *Εντοιχισμένα (Drop-in) εκθετήρια μπουφέ*
- ▶ *Βάρκες εκθετήρια*
- ▶ *Όρθιες βιτρίνες ζαχαροπλαστικής*
- ▶ *Βιτρίνες κάβες κρασίων*
- ▶ *Βιτρίνες πάγκου*
- ▶ *Καρότσια σερβιρίσματος*
- ▶ *Βιτρίνες sushi*

06



SALAD BAR / ΕΚΘΕΤΗΡΙΑ ΜΠΟΥΦΕ

Tradition Plus

- Πολυτελή εκθετήρια, σειρά TRADITION με πολύ όμορφο design που συνδυάζει αρμονικά ανοξείδωτο ατσάλι και ξύλο.
- Διατίθενται ψυχόμενα, θερμαινόμενα, ουδέτερα, κέντρου ή τοίχου, σε ανοιχτή Hemlock ή σκούρη Wenge απόχρωση ξύλου.
- Προστατευτικό κάλυμμα με ηλεκτρονικό άνοιγμα/κλείσιμο και αντιπτεριστικό κρύσταλλο.
- Φωτισμός LED για τα ψυχόμενα και ουδέτερα εκθετήρια.
- Θερμαντικές λυχνίες για τα θερμαινόμενα εκθετήρια.
- Στρογγυλεμένες υγειονομικές γωνίες για τον τέλειο καθαρισμό.
- Πυθμένας με ειδική ρύση για την ορθή αποχέτευση των νερών, για τα εκθετήρια που δέχονται λεκάνες GN.
- Ειδική οπή για την αποχέτευση των νερών, για τα εκθετήρια με επίπεδη επιφάνεια.
- Καντράν με ψηφιακές ενδείξεις και γενικό διακόπτη ON/OFF.
- Ενσωματωμένο ψυκτικό μηχάνημα για τα ψυχόμενα εκθετήρια.
- Με 4 διπλές περιστρεφόμενες ρόδες με φρένο, για την εύκολη μετακίνηση στον χώρο.



EXTRA ανακλινόμενο πάσο σερβιρίσματος με ανοξείδωτες ράγες.

EXTRA ανακλινόμενο πάσο σερβιρίσματος από ξύλο.

Contactless Control προαιρετικό για τα μοντέλα της ψύξης.



TR-GREEN PLUS 3

Με στατική ψύξη.

Χωρητικότητα: 3 GN1/1
 Βάθος: 20cm
 Θερμοκρασία: +4/+8 °C
 Ισχύς: 247W/230V
 Βάρος: 120Kg
 Διαστάσεις: 117x65x149cm



TR-GREEN PLUS 4

Με στατική ψύξη.

Χωρητικότητα: 4 GN1/1
 Βάθος: 20cm
 Θερμοκρασία: +4/+8 °C
 Ισχύς: 247W/230V
 Βάρος: 136Kg
 Διαστάσεις: 150x65x149cm



TR-GREEN PLUS 6

Με στατική ψύξη.

Χωρητικότητα: 6 GN1/1
 Βάθος: 20cm
 Θερμοκρασία: +4/+8 °C
 Ισχύς: 247W/230V
 Βάρος: 169Kg
 Διαστάσεις: 215x65x149cm



TR-LIME PLUS 3

Με στατική ψύξη.

Χωρητικότητα: 3 GN1/1
 Θερμοκρασία: +4/+8 °C
 Ισχύς: 247W/230V
 Βάρος: 117Kg
 Διαστάσεις: 117x65x149cm





TR-LIME PLUS 4

Με στατική ψύξη.

Χωρητικότητα: 4 GN1/1
 Θερμοκρασία: +4/+8 °C
 Ισχύς: 247W/230V
 Βάρος: 134Kg
 Διαστάσεις: 150x65x149cm



TR-LIME PLUS 6

Με στατική ψύξη.

Χωρητικότητα: 6 GN1/1
 Θερμοκρασία: +4/+8 °C
 Ισχύς: 247W/230V
 Βάρος: 167Kg
 Διαστάσεις: 215x65x149cm



TR-BLUE PLUS 3

Με κυκλοφορία κρύου αέρα.

Χωρητικότητα:
 3 GN1/1
 Βάθος: 15cm
 Θερμοκρασία: +4/+8 °C
 Ισχύς: 247W/230V
 Βάρος: 163Kg
 Διαστάσεις: 117x76x149cm



TR-BLUE PLUS 4

Με κυκλοφορία κρύου αέρα.

Χωρητικότητα:
 4 GN1/1
 Βάθος: 15cm
 Θερμοκρασία: +4/+8 °C
 Ισχύς: 494W/230V
 Βάρος: 190Kg
 Διαστάσεις: 150x76x149cm



TR-BLUE PLUS 6

Με κυκλοφορία κρύου αέρα.

Χωρητικότητα: 6 GN1/1
 Βάθος: 15cm
 Θερμοκρασία: +4/+8 °C
 Ισχύς: 494W/230V
 Βάρος: 254Kg
 Διαστάσεις: 215x76x149cm



73690012 ▶

Extra ανοξείδωτο "πίατο" για την ρύθμιση του βάθους των λεκανών GN έως 15cm.



TR-SQUARE

Με στατική ψύξη.

Πανοραμικό 4 πλευρές.

Χωρητικότητα: 8 GN1/1
 Βάθος: 20cm
 Θερμοκρασία: +4/+8 °C
 Ισχύς: 274W/230V
 Βάρος: 188Kg
 Διαστάσεις: 150x121x149cm



ΝΕΑ ΕΠΕΝΔΥΣΗ
 ΓΙΑ ΤΙΣ ΣΕΙΡΕΣ TRADITION ΚΑΙ ESSENCE.
 MDF φύλλα με επένδυση αισθητικής
 μαύρου ή λευκού γρανίτη.



**TR-RED PLUS 3**

Μπαιν-μαρί με βρασμό νερού.

Χωρητικότητα: 3 GN1/1
 Βάθος: 20cm
 Θερμοκρασία: +60/+99 °C
 Ισχύς: 2,2Kw/230V
 Βάρος: 108Kg
 Διαστάσεις: 117x65x149cm

**TR-RED PLUS 4**

Μπαιν-μαρί με βρασμό νερού.

Χωρητικότητα: 4 GN1/1
 Βάθος: 20cm
 Θερμοκρασία: +60/+99 °C
 Ισχύς: 3Kw/230V
 Βάρος: 125Kg
 Διαστάσεις: 150x65x149cm

**TR-RED PLUS 6**

Μπαιν-μαρί με βρασμό νερού.

Χωρητικότητα: 6 GN1/1
 Βάθος: 20cm
 Θερμοκρασία: +60/+99 °C
 Ισχύς: 4,4Kw/230V
 Βάρος: 166Kg
 Διαστάσεις: 215x65x149cm

**TR-BROWN PLUS 3**

Κεραμική επιφάνεια με χαραγμένες οριοθετήσεις εστιών επαγωγικής θέρμανσης.

Χωρητικότητα: 3 GN1/1
 Θερμοκρασία: +60/+99 °C
 Ισχύς: 1,6Kw/230V
 Βάρος: 104Kg
 Διαστάσεις: 117x65x149cm

**TR-BROWN PLUS 4**

Κεραμική επιφάνεια με χαραγμένες οριοθετήσεις εστιών επαγωγικής θέρμανσης.

Χωρητικότητα: 4 GN1/1
 Θερμοκρασία: +60/+99 °C
 Ισχύς: 2,2Kw/230V
 Βάρος: 121Kg
 Διαστάσεις: 150x65x149cm

**TR-BROWN PLUS 6**

Κεραμική επιφάνεια με χαραγμένες οριοθετήσεις εστιών επαγωγικής θέρμανσης.

Χωρητικότητα: 6 GN1/1
 Θερμοκρασία: +60/+99 °C
 Ισχύς: 3,1Kw/230V
 Βάρος: 168Kg
 Διαστάσεις: 215x65x149cm



ΕΚΘΕΤΗΡΙΟ SELF SERVICE

Platinum Plus

- Εκθετήριο self-service **ανοικτό στο μπροστινό μέρος**, με 3 γυάλινα ράφια και βαθύ πυθμένα.
- **Με φίλτρο** για την διασφάλιση της σωστής υγιεινής, αποσπώμενο για τον εύκολο καθαρισμό του.
- Φωτισμός LED.
- Με ανοξείδωτο πάσο ολίσθησης των δίσκων.
- Συρόμενες διπλές πόρτες στη πλευρά του χειριστή με διάτρητο plexi-glass για τη κυκλοφορία του ψυχρού αέρα.



SER-BLUE PLAT 3DS

Με κυκλοφορία κρύου αέρα.

Χωρητικότητα: 3 GN1/1
 Θερμοκρασία: +4/+8 °C
 Ισχύς: 340W/230V
 Βάρος: 251Kg
 Διαστάσεις: 117x76x169cm



SER-BLUE PLAT 4DS

Με κυκλοφορία κρύου αέρα.

Χωρητικότητα: 4 GN1/1
 Θερμοκρασία: +4/+8 °C
 Ισχύς: 340W/230V
 Βάρος: 285Kg
 Διαστάσεις: 150x76x169cm



Tradition / Essence

Εξοπλισμός



ΑΝΟΞΕΙΔΩΤΟ ΠΑΣΟ ΟΛΙΣΘΗΣΗΣ / ΤΟΠΟΘΕΤΗΣΗΣ ΔΙΣΚΩΝ

| Κωδικός | SALAD BAR | Διαστάσεις | Τιμή |
|---------------|-----------|------------|------|
| SCOX3+ | 3 GN | 117x32cm | |
| SCOX4+ | 4 GN | 150x32cm | |
| SCOX6+ | 6 GN | 215x32cm | |



ΕΥΛΙΝΟ ΠΑΣΟ ΟΛΙΣΘΗΣΗΣ/ΤΟΠΟΘΕΤΗΣΗΣ ΔΙΣΚΩΝ.

| Κωδικός | SALAD BAR | Διαστάσεις | Τιμή |
|-----------------|-----------|------------|------|
| SCO...3+ | 3 GN | 117x32cm | |
| SCO...4+ | 4 GN | 150x32cm | |
| SCO...6+ | 6 GN | 214x32cm | |

SALAD BAR / ΕΚΘΕΤΗΡΙΑ

Essence Plus

- Εκθετήρια από ανοξείδωτο ατσάλι και ξύλο.
- Διατίθενται ψυχόμενα, θερμαινόμενα, ουδέτερα, κέντρου ή τοίχου, σε ανοιχτή Hemlock ή σκούρη Wenge απόχρωση ξύλου.
- Σταθερό προστατευτικό κάλυμμα και αντιπερνευστικό κρύσταλλο.
- Φωτισμός LED για τα ψυχόμενα και ουδέτερα εκθετήρια. Θερμαντικές λυχνίες για τα θερμαινόμενα εκθετήρια.
- Στρογγυλεμένες υγειονομικές γωνιές για τον τέλειο καθαρισμό.
- Πυθμένες με ειδική ρύση για την ορθή αποχέτευση των νερών, για τα εκθετήρια που δέχονται λεκάνες GN.
- Ειδική οπή για την αποχέτευση των νερών, για τα εκθετήρια με επίπεδη επιφάνεια.
- Καντράν με ψηφιακές ενδείξεις και γενικό διακόπτη ON/OFF.
- Ενσωματωμένο ψυκτικό μηχάνημα για τα ψυχόμενα εκθετήρια.
- Με 4 διπλές περιστρεφόμενες ρόδες με φρένο, για την εύκολη μετακίνηση στον χώρο.



EXTRA ανακλινόμενο πάσο σερβιρίσματος με ανοξείδωτες ράγες.



EXTRA ανακλινόμενο πάσο σερβιρίσματος από ξύλο.



Ίσιο τζάμι για όλα τα μοντέλα χωρίς επιπλέον χρέωση.



ES-GREEN PLUS 3

Με στατική ψύξη.

Χωρητικότητα: 3 GN1/1
 Βάθος: 20cm
 Θερμοκρασία: +4/+8 °C
 Ισχύς: 247W/230V
 Βάρος: 86Kg
 Διαστάσεις: 117x65x129cm



ES-GREEN PLUS 4

Με στατική ψύξη.

Χωρητικότητα: 4 GN1/1
 Βάθος: 20cm
 Θερμοκρασία: +4/+8 °C
 Ισχύς: 247W/230V
 Βάρος: 97Kg
 Διαστάσεις: 150x65x129cm



ES-GREEN PLUS 6

Με στατική ψύξη.

Χωρητικότητα: 6 GN1/1
 Βάθος: 20cm
 Θερμοκρασία: +4/+8 °C
 Ισχύς: 247W/230V
 Βάρος: 125Kg
 Διαστάσεις: 215x65x129cm



ES-LIME PLUS 3

Με στατική ψύξη. Ψυχόμενη επιφάνεια, βάθους 3cm.

Χωρητικότητα: 3 GN1/1
 Θερμοκρασία: +4/+8 °C
 Ισχύς: 247W/230V
 Βάρος: 84Kg
 Διαστάσεις: 117x65x129cm





ES-LIME PLUS 4

Με στατική ψύξη. Ψυχόμενη επιφάνεια, βάθους 3cm.

Χωρητικότητα: 4 GN1/1
Θερμοκρασία: +4/+8 °C
Ισχύς: 247W/230V
Βάρος: 95Kg
Διαστάσεις: 150x65x129cm



ES-LIME PLUS 6

Με στατική ψύξη. Ψυχόμενη επιφάνεια, βάθους 3cm.

Χωρητικότητα: 6 GN1/1
Θερμοκρασία: +4/+8 °C
Ισχύς: 247W/230V
Βάρος: 123Kg
Διαστάσεις: 215x65x129cm



ES-RED PLUS 3

Μπαιν-μαρί με βραστό νερό.

Χωρητικότητα: 3 GN1/1
Βάθος: 20cm
Θερμοκρασία: +60/+90 °C
Ισχύς: 2Kw/230V
Βάρος: 82Kg
Διαστάσεις: 117x65x129cm



ES-RED PLUS 4

Μπαιν-μαρί με βραστό νερό.

Χωρητικότητα: 4 GN1/1
Βάθος: 20cm
Θερμοκρασία: +60/+90 °C
Ισχύς: 2,6Kw/230V
Βάρος: 94Kg
Διαστάσεις: 150x65x129cm



ES-RED PLUS 6

Μπαιν-μαρί με βραστό νερό.

Χωρητικότητα: 6 GN1/1
Βάθος: 20cm
Θερμοκρασία: +60/+90 °C
Ισχύς: 3,8Kw/230V
Βάρος: 130Kg
Διαστάσεις: 215x65x129cm



ES-BROWN PLUS 3

Κεραμική επιφάνεια με χαραγμένες οριοθετήσεις εστιών επαγωγικής θέρμανσης.

Χωρητικότητα: 3 GN1/1
Θερμοκρασία: +60/+99 °C
Ισχύς: 1,3Kw/230V
Βάρος: 78Kg
Διαστάσεις: 117x65x129cm



ES-BROWN PLUS 4

Κεραμική επιφάνεια με χαραγμένες οριοθετήσεις εστιών επαγωγικής θέρμανσης.

Χωρητικότητα: 4 GN1/1
Θερμοκρασία: +60/+99 °C
Ισχύς: 1,8Kw/230V
Βάρος: 89Kg
Διαστάσεις: 150x65x129cm



ES-BROWN PLUS 6

Κεραμική επιφάνεια με χαραγμένες οριοθετήσεις εστιών επαγωγικής θέρμανσης.

Χωρητικότητα: 6 GN1/1
Θερμοκρασία: +60/+99 °C
Ισχύς: 2,5Kw/230V
Βάρος: 131Kg
Διαστάσεις: 215x65x129cm



ΕΝΤΟΙΧΙΖΟΜΕΝΑ ΕΚΘΕΤΗΡΙΑ

Drop in Soul Plus

- Εντοιχιζόμενα εκθετήρια σειρά SOUL εξ' ολοκλήρου κατασκευασμένα από ανοξείδωτο ατσάλι.
- Διατίθενται ψυχόμενα, θερμαινόμενα και ουδέτερα.
- **Ο ιδανικότερος εξοπλισμός για τα ξενοδοχεία αφού μπορούν να «στήσουν» την σάλα τους με τη δική τους διακόσμηση.**
- Στρογγυλεμένες υγειονομικές γωνιές για τον τέλειο καθαρισμό.
- Πυθμένας με ειδική ρύση για την ορθή αποχέτευση των νερών, για τα εκθετήρια που δέχονται λεκάνες GN.
- Ειδική οπή για την αποχέτευση των νερών, για τα εκθετήρια με επίπεδη επιφάνεια.
- Καντράν με ψηφιακές ενδείξεις και γενικό διακόπτη ON/OFF.
- Ενσωματωμένο ψυκτικό μηχανήμα για τα ψυχόμενα εκθετήρια.



S-GREEN PLUS 2

Με στατική ψύξη.

Χωρητικότητα: 2 GN1/1
 Βάθος: 20cm
 Θερμοκρασία: +4/+8 °C
 Ισχύς: 247W/230V
 Βάρος: 48Kg
 Διαστάσεις: 85x65x57cm



S-GREEN PLUS 3

Με στατική ψύξη.

Χωρητικότητα: 3 GN1/1
 Βάθος: 20cm
 Θερμοκρασία: +4/+8 °C
 Ισχύς: 247W/230V
 Βάρος: 55Kg
 Διαστάσεις: 85x65x57cm



S-GREEN PLUS 4

Με στατική ψύξη.

Χωρητικότητα: 4 GN1/1
 Βάθος: 20cm
 Θερμοκρασία: +4/+8 °C
 Ισχύς: 247W/230V
 Βάρος: 60Kg
 Διαστάσεις: 150x65x57cm



S-GREEN PLUS 5

Με στατική ψύξη.

Χωρητικότητα: 5 GN1/1
 Βάθος: 20cm
 Θερμοκρασία: +4/+8 °C
 Ισχύς: 247W/230V
 Βάρος: 66Kg
 Διαστάσεις: 182x65x57cm



S-GREEN PLUS 6

Με στατική ψύξη.

Χωρητικότητα: 6 GN1/1
 Βάθος: 20cm
 Θερμοκρασία: +4/+8 °C
 Ισχύς: 247W/230V
 Βάρος: 76Kg
 Διαστάσεις: 215x65x57cm



S-LIME PLUS 2

Στατική ψύξη. Ψυχόμενη επιφάνεια βάθους 3cm.

Χωρητικότητα: 2 GN1/1
 Θερμοκρασία: +4/+8 °C
 Ισχύς: 247W/230V
 Βάρος: 42Kg
 Διαστάσεις: 85x65x38cm





S-LIME PLUS 3

Με στατική ψύξη. Ψυχόμενη επιφάνεια, βάθους 3cm.

Χωρητικότητα: 3 GN1/1
Θερμοκρασία: +4/+8 °C
Ισχύς: 247W/230V
Βάρος: 46Kg
Διαστάσεις: 117x65x38cm



S-LIME PLUS 4

Με στατική ψύξη. Ψυχόμενη επιφάνεια, βάθους 3cm.

Χωρητικότητα: 4 GN1/1
Θερμοκρασία: +4/+8 °C
Ισχύς: 247W/230V
Βάρος: 49Kg
Διαστάσεις: 150x65x38cm



S-LIME PLUS 5

Με στατική ψύξη. Ψυχόμενη επιφάνεια, βάθους 3cm.

Χωρητικότητα: 5 GN1/1
Θερμοκρασία: +4/+8 °C
Ισχύς: 247W/230V
Βάρος: 55Kg
Διαστάσεις: 182x65x38cm



S-LIME PLUS 6

Με στατική ψύξη. Ψυχόμενη επιφάνεια, βάθους 3cm.

Χωρητικότητα: 6 GN1/1
Θερμοκρασία: +4/+8 °C
Ισχύς: 247W/230V
Βάρος: 61Kg
Διαστάσεις: 215x65x38cm



S-BLUE PLUS 2

Με κυκλοφορία αέρα.

Χωρητικότητα: 2 GN1/1
Βάθος: 15cm
Θερμοκρασία: +4/+8 °C
Ισχύς: 247W/230V
Βάρος: 72Kg
Διαστάσεις: 85x76x69cm



S-BLUE PLUS 3

Με κυκλοφορία αέρα.

Χωρητικότητα: 3 GN1/1
Βάθος: 15cm
Θερμοκρασία: +4/+8 °C
Ισχύς: 247W/230V
Βάρος: 96Kg
Διαστάσεις: 117x76x69cm



S-BLUE PLUS 4

Με κυκλοφορία αέρα.

Χωρητικότητα: 4 GN1/1
Θερμοκρασία: +4/+8 °C
Ισχύς: 494W/230V
Βάρος: 115Kg
Διαστάσεις: 150x76x69cm



S-BLUE PLUS 5

Με κυκλοφορία αέρα.

Χωρητικότητα: 5 GN1/1
Θερμοκρασία: +4/+8 °C
Ισχύς: 494W/230V
Βάρος: 126Kg
Διαστάσεις: 182x76x69cm



S-BLUE PLUS 6

Με κυκλοφορία αέρα.

Χωρητικότητα: 6 GN1/1
Θερμοκρασία: +4/+8 °C
Ισχύς: 494W/230V
Βάρος: 159Kg
Διαστάσεις: 215x76x69cm



S-RED PLUS 2

Μπαιν-μαρί με βρασμό νερού.

Χωρητικότητα: 2 GN1/1
Βάθος: 20cm
Θερμοκρασία: +60/+99 °C
Ισχύς: 1Kw/230V
Βάρος: 31Kg
Διαστάσεις: 85x65x29cm





S-RED PLUS 3

Μπαιν-μαρί με βρασμό νερού.

Χωρητικότητα: 3 GN1/1
 Βάθος: 20cm
 Θερμοκρασία: +60/+99 °C
 Ισχύς: 1,5Kw/230V
 Βάρος: 42Kg
 Διαστάσεις: 117x65x29cm



S-RED PLUS 4

Μπαιν-μαρί με βρασμό νερού.

Χωρητικότητα: 4 GN1/1
 Βάθος: 20cm
 Θερμοκρασία: +60/+99 °C
 Ισχύς: 2Kw/230V
 Βάρος: 53Kg
 Διαστάσεις: 150x65x29cm



S-RED PLUS 5

Μπαιν-μαρί με βρασμό νερού.

Χωρητικότητα: 5 GN1/1
 Βάθος: 20cm
 Θερμοκρασία: +60/+99 °C
 Ισχύς: 2,5Kw/230V
 Βάρος: 61Kg
 Διαστάσεις: 182x65x29cm



S-RED PLUS 6

Μπαιν-μαρί με βρασμό νερού.

Χωρητικότητα: 6 GN1/1
 Βάθος: 20cm
 Θερμοκρασία: +60/+99 °C
 Ισχύς: 3Kw/230V
 Βάρος: 63Kg
 Διαστάσεις: 215x65x29cm



S-BROWN PLUS 2

Κεραμική επιφάνεια με χαραγμένες οριοθετήσεις εστιών επαγωγικής θέρμανσης.

Χωρητικότητα: 2 GN1/1
 Θερμοκρασία: +60/+99 °C
 Ισχύς: 570W/230V
 Βάρος: 27Kg
 Διαστάσεις: 85x65x10cm



S-BROWN PLUS 3

Κεραμική επιφάνεια με χαραγμένες οριοθετήσεις εστιών επαγωγικής θέρμανσης.

Χωρητικότητα: 3 GN1/1
 Θερμοκρασία: +60/+99 °C
 Ισχύς: 855W/230V
 Βάρος: 33Kg
 Διαστάσεις: 117x65x10cm



S-BROWN PLUS 4

Κεραμική επιφάνεια με χαραγμένες οριοθετήσεις εστιών επαγωγικής θέρμανσης.

Χωρητικότητα: 4 GN1/1
 Θερμοκρασία: +60/+99 °C
 Ισχύς: 1,14Kw/230V
 Βάρος: 41Kg
 Διαστάσεις: 150x65x10cm



S-BROWN PLUS 6

Κεραμική επιφάνεια με χαραγμένες οριοθετήσεις εστιών επαγωγικής θέρμανσης.

Χωρητικότητα: 6 GN1/1
 Θερμοκρασία: +60/+99 °C
 Ισχύς: 1,71Kw/230V
 Βάρος: 70Kg
 Διαστάσεις: 215x65x10cm



Soul Plus

Εξοπλισμός



SOV LED: ΦΩΤΙΣΜΟΣ LED ΓΙΑ ΨΥΧΟΜΕΝΑ ΕΚΘΕΤΗΡΙΑ

ΜΕ ΚΟΙΛΟ ΚΡΥΣΤΑΛΛΟ

| ΜΟΝΤΕΛΟ | SOV LED+ 2 SOV LED FLAT+ 2 | SOV LED+ 3 SOV LED FLAT+ 3 | SOV LED+ 4 SOV LED FLAT+ 4 | SOV LED+ 5 SOV LED FLAT+ 5 | SOV LED+ 6 SOV LED FLAT+ 6 |
|------------|---|---|---|---|---|
| Χωρητ. | 2 GN1/1 | 3 GN1/1 | 4 GN1/1 | 5 GN1/1 | 6 GN1/1 |
| Ισχύς/Τάση | 4W / 230V | 6W / 230V | 8W / 230V | 10W / 230V | 12W / 230V |
| Βάρος | 70Kg | 81Kg | 87Kg | 95Kg | 97Kg |
| Διαστάσεις | 83x54x40cm | 115x54x40cm | 148x54x40cm | 180x54x40cm | 213x54x40cm |
| Τιμή | ▶ | ▶ | ▶ | ▶ | ▶ |



SOV HOT ΦΩΤΙΣΜΟΣ ΑΛΟΓΟΝΟΥ ΓΙΑ ΘΕΡΜΑΙΝΟΜΕΝΑ ΕΚΘΕΤΗΡΙΑ

ΜΕ ΙΣΙΟ ΚΡΥΣΤΑΛΛΟ

| ΜΟΝΤΕΛΟ | SOV HOT+ 2 SOV HOT FLAT+ 2 | SOV HOT+ 3 SOV HOT FLAT+ 3 | SOV HOT+ 4 SOV HOT FLAT+ 4 | SOV HOT+ 5 SOV HOT FLAT+ 5 | SOV HOT+ 6 SOV HOT FLAT+ 6 |
|------------|---|---|---|---|---|
| Χωρητ. | 2 GN1/1 | 3 GN1/1 | 4 GN1/1 | 5 GN1/1 | 6 GN1/1 |
| Ισχύς/Τάση | 200W / 230V | 400W / 230V | 600W / 230V | 600W / 230V | 800W / 230V |
| Βάρος | 70Kg | 81Kg | 87Kg | 95Kg | 97Kg |
| Διαστάσεις | 83x54x40cm | 115x54x40cm | 148x54x40cm | 180x54x40cm | 213x54x40cm |
| Τιμή | ▶ | ▶ | ▶ | ▶ | ▶ |



SOVTR: ΦΩΤΙΣΜΟΣ LED ΓΙΑ ΨΥΧΟΜΕΝΑ ΕΚΘΕΤΗΡΙΑ

ΠΡΟΣΤΑΤΕΥΤΙΚΟ ΚΑΛΥΜΜΑ PLEXI-GLASS ΜΕ ΗΛΕΚΤΡΙΚΟ ΑΝΕΒΑΣΜΑ-ΚΑΤΕΒΑΣΜΑ

| ΜΟΝΤΕΛΟ | SOVTR+ 3 | SOVTR+ 4 | SOVTR+ 5 | SOVTR+ 6 |
|------------|-----------------|-----------------|-----------------|-----------------|
| Χωρητ. | 3 GN1/1 | 4 GN1/1 | 5 GN1/1 | 6 GN1/1 |
| Ισχύς/Τάση | 6W / 230V | 8W / 230V | 10W / 230V | 12W / 230V |
| Βάρος | 85Kg | 93Kg | 100Kg | 102Kg |
| Διαστάσεις | 115x58,4x40cm | 148x58,4x40cm | 180x58,4x40cm | 213x58,4x40cm |
| Τιμή | ▶ | ▶ | ▶ | ▶ |



SOVTRHOT: ΦΩΤΙΣΜΟΣ ΜΕ ΛΑΜΠΕΣ ΑΛΟΓΟΝΟΥ ΓΙΑ ΘΕΡΜΑΙΝΟΜΕΝΑ ΕΚΘΕΤΗΡΙΑ

ΠΡΟΣΤΑΤΕΥΤΙΚΟ ΚΑΛΥΜΜΑ PLEXI-GLASS.

| ΜΟΝΤΕΛΟ | SOVTRHOT+ 3 | SOVTRHOT+ 4 | SOVTRHOT+ 5 | SOVTRHOT+ 6 |
|------------|--------------------|--------------------|--------------------|--------------------|
| Χωρητ. | 3 GN1/1 | 4 GN1/1 | 5 GN1/1 | 6 GN1/1 |
| Ισχύς/Τάση | 400W / 230V | 600W / 230V | 600W / 230V | 800W / 230V |
| Βάρος | 85Kg | 93Kg | 100Kg | 102Kg |
| Διαστάσεις | 115x58,4x40cm | 148x58,4x40cm | 180x58,4x40cm | 213x58,4x40cm |
| Τιμή | ▶ | ▶ | ▶ | ▶ |

ΜΕ ΤΖΑΜΙ ΣΤΗΝ ΜΠΡΟΣΤΙΝΗ ΟΨΗ



SOV LEDSERV: ΦΩΤΙΣΜΟΣ LED ΓΙΑ ΨΥΧΟΜΕΝΑ ΕΚΘΕΤΗΡΙΑ

| ΜΟΝΤΕΛΟ | SOV LEDSERV+ 2 | SOV LEDSERV+ 3 | SOV LEDSERV+ 4 | SOV LEDSERV+ 5 | SOV LEDSERV+ 6 |
|------------|----------------|----------------|-----------------|----------------|-----------------|
| Χωρητ. | 2 GN1/1 | 3 GN1/1 | 4 GN1/1 | 5 GN1/1 | 6 GN1/1 |
| Ισχύς/Τάση | 4W / 230V | 6W / 230V | 8W / 230V | 10W / 230V | 12W / 230V |
| Διαστάσεις | 82,4x58,4x40cm | 115x58,4x40cm | 147,4x58,4x40cm | 180x58,4x40cm | 212,4x58,4x40cm |
| Τιμή | ▶ | ▶ | ▶ | ▶ | ▶ |

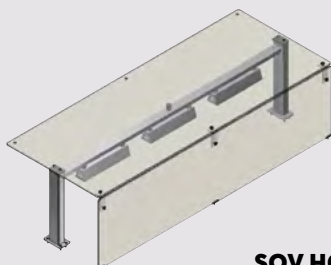

SOV HOTSERV: ΦΩΤΙΣΜΟΣ LED ΓΙΑ ΘΕΡΜΑΙΝΟΜΕΝΑ ΕΚΘΕΤΗΡΙΑ

| ΜΟΝΤΕΛΟ | SOV HOTSERV+ 2 | SOV HOTSERV+ 3 | SOV HOTSERV+ 4 | SOV HOTSERV+ 5 | SOV HOTSERV+ 6 |
|------------|----------------|----------------|----------------|----------------|----------------|
| Χωρητ. | 2 GN1/1 | 3 GN1/1 | 4 GN1/1 | 5 GN1/1 | 6 GN1/1 |
| Ισχύς/Τάση | 200W / 230V | 400W / 230V | 600W / 230V | 600W / 230V | 800W / 230V |
| Διαστάσεις | 87,4x20x20cm | 120x20x20cm | 152,4x20x40cm | 184,9x20x20cm | 217,4x20x20cm |
| Τιμή | ▶ | ▶ | ▶ | ▶ | ▶ |

ΟΥΔΕΤΕΡΟΣ ΔΙΑΝΕΜΗΤΗΣ ΠΙΑΤΩΝ ΜΕ ΔΙΑΦΑΝΟ ΚΑΠΑΚΙ ΓΙΑ ΠΕΡΙΠΟΥ 60 ΠΙΑΤΑ



| ΜΟΝΤΕΛΟ | 73692170 | 73692174 |
|------------|------------|------------|
| Πιάτα | ø24-27,8 | ø30-33,8 |
| Διαστάσεις | ø37x75,4cm | ø43x75,4cm |
| Τιμή | ▶ | ▶ |

ΜΕ ΤΖΑΜΙ ΣΤΗΝ ΜΠΡΟΣΤΙΝΗ ΚΑΙ ΣΤΙΣ ΠΛΑΪΝΕΣ ΜΕΡΙΕΣ

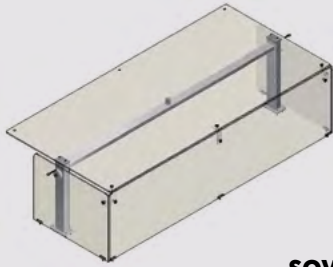

SOV LEDSERVFLAT: ΦΩΤΙΣΜΟΣ LED ΓΙΑ ΨΥΧΟΜΕΝΑ ΕΚΘΕΤΗΡΙΑ

| ΜΟΝΤΕΛΟ | SOV LEDSERVFLAT+ 2 | SOV LEDSERVFLAT+ 3 | SOV LEDSERVFLAT+ 4 | SOV LEDSERVFLAT+ 5 | SOV LEDSERVFLAT+ 6 |
|------------|-----------------------|-----------------------|-----------------------|-----------------------|-----------------------|
| Χωρητ. | 2 GN1/1 | 3 GN1/1 | 4 GN1/1 | 5 GN1/1 | 6 GN1/1 |
| Ισχύς/Τάση | 4W / 230V | 6W / 230V | 8W / 230V | 10W / 230V | 12W / 230V |
| Διαστάσεις | 83,8x58,4x40cm | 116,3x58,4x40cm | 148,8x58,4x40cm | 181,3x58,4x40cm | 213,8x58,4x40cm |
| Τιμή | ▶ | ▶ | ▶ | ▶ | ▶ |

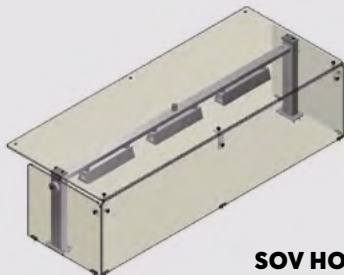

SOV HOTSERVFLAT: ΦΩΤΙΣΜΟΣ LED ΓΙΑ ΘΕΡΜΑΙΝΟΜΕΝΑ ΕΚΘΕΤΗΡΙΑ

| ΜΟΝΤΕΛΟ | SOV HOTSERVFLAT+ 2 | SOV HOTSERVFLAT+ 3 | SOV HOTSERVFLAT+ 4 | SOV HOTSERVFLAT+ 5 | SOV HOTSERVFLAT+ 6 |
|------------|-----------------------|-----------------------|-----------------------|-----------------------|-----------------------|
| Χωρητ. | 2 GN1/1 | 3 GN1/1 | 4 GN1/1 | 5 GN1/1 | 6 GN1/1 |
| Ισχύς/Τάση | 200W / 230V | 400W / 230V | 600W / 230V | 600W / 230V | 800W / 230V |
| Διαστάσεις | 87,4x20x20cm | 120x20x20cm | 152,4x20x40cm | 184,9x20x20cm | 217,4x20x20cm |
| Τιμή | ▶ | ▶ | ▶ | ▶ | ▶ |

ΘΕΡΜΑΙΝΟΜΕΝΟΣ ΔΙΑΝΕΜΗΤΗΣ ΠΙΑΤΩΝ ΜΕ ΔΙΑΦΑΝΟ ΚΑΠΑΚΙ ΓΙΑ ΠΕΡΙΠΟΥ 60 ΠΙΑΤΑ



| ΜΟΝΤΕΛΟ | 73692172 | 73692176 |
|------------|------------|------------|
| Πιάτα | ø24-27,8 | ø30-33,8 |
| Διαστάσεις | ø37x77,4cm | ø43x77,4cm |
| Τιμή | ▶ | ▶ |

ΕΚΘΕΤΗΡΙΑ ΒΑΡΚΕΣ ΚΑΙ ΚΟΧΥΛΙΑ

Canelli Mare

- Κατασκευασμένα από μασιφ ξύλο και 100% ξύλο τικ.
- Πρωτότυπος και εντυπωσιακός τρόπος παρουσίασης.
- Ενσωματωμένο ψυκτικό μηχανήμα (μόνο στα ψυχόμενα μοντέλα).
- Εσωτερικός φωτισμός
- Μπρούτζινες διακοσμητικές λεπτομέρειες.
- 4 ρόδες για εύκολη μετακίνηση.



CAPRI

Χρήση πάγου.

Τάση: 230V
 Βάρος: 50Kg
 Εσωτ. διαστάσεις: 100x48x10cm
 Εξωτ. διαστάσεις: 170x60x88/190cm



SALINA

Χρήση πάγου, χειροκίνητο προστατευτικό κάλυμμα.

Τάση: 230V
 Βάρος: 60Kg
 Εσωτ. διαστάσεις: 96x44x10cm
 Εξωτ. διαστάσεις: 200x72x98/196cm



SORRENTO

Ψυχόμενο, χειροκίνητο προστατευτικό κάλυμμα, αυτόματη απόψυξη.

Θερμοκρασία: από -5 έως +10 °C
 Ισχύς: 1/3Hp
 Τάση: 230V
 Βάρος: 80Kg
 Εσωτ. διαστάσεις: 78x33x10cm
 Εξωτ. διαστάσεις: 170x60x88/190cm





POSITANO

Ψυχόμενο, χειροκίνητο προστατευτικό κάλυμμα, αυτόματη απόψυξη.

Θερμοκρασία: από -5 έως +10 °C
 Ισχύς: 0,5Hp
 Τάση: 230V
 Βάρος: 120Kg
 Εσωτ. διαστάσεις: 107x39x8 cm
 Εξωτ. διαστάσεις: 200x72x94/200cm



ISCHIA

Χρήση πάγου.

Τάση: 230V
 Βάρος: 85Kg
 Εσωτ. διαστάσεις: 140x58x10cm
 Εξωτ. διαστάσεις: 240x100x94/200cm



ISCHIA LOTUS

Χρήση πάγου, χειροκίνητο προστατευτικό κάλυμμα.

Τάση: 230V
 Βάρος: 85Kg
 Εσωτ. διαστάσεις: 140x58x10cm
 Εξωτ. διαστάσεις: 240x100x94/200cm



PANAREA

Ψυχόμενο, ηλεκτροκίνητο προστατευτικό κάλυμμα, αυτόματη απόψυξη.

Θερμοκρασία: από -2 έως +10 °C
 Ισχύς: 0,5Hp
 Τάση: 230V
 Βάρος: 140Kg
 Εσωτ. διαστάσεις: 131x54x25cm
 Εξωτ. διαστάσεις: 240x100x98/200cm



PANAREA LOTUS

Ψυχόμενο, χειροκίνητο προστατευτικό κάλυμμα, αυτόματη απόψυξη.

Θερμοκρασία: από -2 έως +10 °C
 Ισχύς: 0,5Hp
 Τάση: 230V
 Βάρος: 140Kg
 Εσωτ. διαστάσεις: 131x54x25cm
 Εξωτ. διαστάσεις: 240x100x98/200cm



PONZA

Ψυχόμενο, χειροκίνητο προστατευτικό κάλυμμα, αυτόματη απόψυξη.

Θερμοκρασία: από -2 έως +10 °C
 Ισχύς: 400W
 Τάση: 230V
 Βάρος: 70Kg
 Εξωτ. διαστάσεις: 105x110x96cm





VENERE*

Ψυχόμενο, χειροκίνητο προστατευτικό κάλυμμα, αυτόματη απόψυξη.

Θερμοκρασία: από -5 έως +10 °C

Ισχύς: 400W

Τάση: 230V

Βάρος: 75Kg

Εσωτ. διάμετρος: 100cm

Εξωτ. διαστάσεις: 100x110x107/193cm



VENERE* ICE

Χρήση πάγου, χειροκίνητο προστατευτικό κάλυμμα.

Διατίθεται και σε άσπρο χρώμα.

Βάρος: 40Kg

Εσωτ. διάμετρος: 100cm

Εξωτ. διαστάσεις: 106x92x180cm



AMALFI

Τραπεζι 4 ατόμων με μαξιλάρια στα καθίσματα και στη πλάτη.

Επιφάνεια τραπεζι: 120x75cm

Εξωτ. διαστάσεις: 127x178x98cm

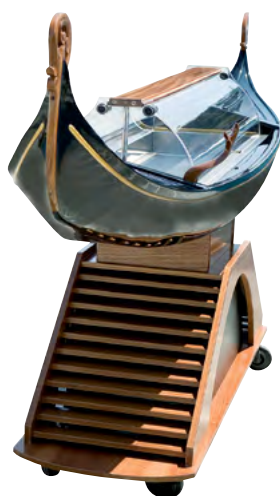

GONDOLA - LAGUNA

Ψυχόμενο, χειροκίνητο προστατευτικό κάλυμμα, αυτόματη απόψυξη.

Θερμοκρασία: -5 έως +10 °C

Ισχύς: 0,5Hp

Τάση: 230V

Βάρος: 70Kg

Εσωτ. διαστάσεις: 93x34x8cm

Εξωτ. διαστάσεις: 225x55x90/125cm



PENISOLA BUFFET

Βάρκα-μπουφέ χωρητικότητα για 6 GN1/1. Ψυχόμενο, ηλεκτρονικό προστατευτικό κάλυμμα, αυτόματη απόψυξη.

Θερμοκρασία: από -2 έως +10 °C

Ισχύς: 0,5Hp

Τάση: 230V

Βάρος: 250Kg

Εσωτ. διαστάσεις: 260x63x22cm

Εξωτ. διαστάσεις: 340x110x99/200cm



ΟΡΘΙΕΣ ΒΙΤΡΙΝΕΣ ΖΑΧΑΡΟΠΛΑΣΤΙΚΗΣ

ΣΥΝΤΗΡΗΣΗ Ή ΚΑΤΑΨΥΞΗ Ή NO FROST, ΣΤΑΤΙΚΗ ΨΥΞΗ Ή ΜΕ ΚΥΚΛΟΦΟΡΙΑ ΑΕΡΑ.

Evo

- Εξωτερικά ηλεκτροστατικά βαμμένη και εσωτερικά από ανοξείδωτο ατσάλι καθρέπτη.
- Πλευρές με τριπλό κρύσταλλο και πόρτα ενισχυμένη με κρύσταλλο ANTI-FOG και χωνευτή χειρολαβή.
- Πάνελ ελέγχου αφής, λειτουργία energy saving.
- Φωτισμός LED κατά μήκος της πόρτας.

Glassy

- Από ανοδιωμένο αλουμίνιο σε χρώμα ασημί ή χρυσό.
- Πλευρές με διπλό κρύσταλλο.
- Ψηφιακό πάνελ ελέγχου.
- Φωτισμός LED κατά μήκος της πόρτας.



ΛΕΥΚΟ



ΑΣΗΜΙ



ΜΑΥΡΟ

P: ΣΥΝΤΗΡΗΣΗ

NT: ΚΑΤΑΨΥΞΗ, ΨΥΧΟΜΕΝΕΣ ΣΧΑΡΕΣ

NFP: ΣΥΝΤΗΡΗΣΗ NO FROST ΜΕ ΑΕΡΑ

NFN: ΚΑΤΑΨΥΞΗ NO FROST ΜΕ ΑΕΡΑ

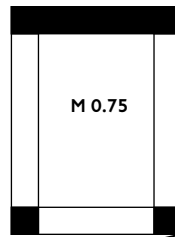

3 ΠΛΕΥΡΕΣ
ΚΡΥΣΤΑΛΛΑ

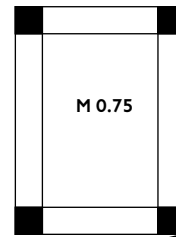

4 ΠΛΕΥΡΕΣ
ΚΡΥΣΤΑΛΛΑ

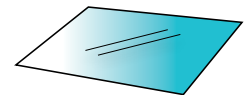

300 X 420 mm
5 ΓΥΑΛΙΝΑ ΡΑΦΙΑ

EVO 460

| Μοντέλο | Πλευρές κρυστ/λων | Ψύξη | Θερμοκρασία (C°) | Ράφια | Ισχύς (Kw) | Χωρ/τητα (Lt) | Διαστάσεις (cm) | Βάρος (kg) | Τιμή |
|--------------------|-------------------|----------|------------------|-------|------------|---------------|-----------------|------------|------|
| EVO 460 P | 3 | στατική | +2/+10 | 5 | 0,2 | 250 | 46x64x193 | 75 | |
| | 4 | στατική | +2/+10 | 5 | 0,2 | 250 | 46x64x193 | 75 | |
| EVO 460 NT | 3 | στατική | -15/-25 | 6 | 0,3 | 250 | 46x64x193 | 75 | |
| | 4 | στατική | -15/-25 | 6 | 0,3 | 250 | 46x64x193 | 75 | |
| EVO 460 NFP | 3 | no frost | +10/-5 | 5 | 0,2 | 255 | 46x64x193 | 90 | |
| | 4 | no frost | +10/-5 | 5 | 0,2 | 255 | 46x64x193 | 100 | |
| EVO 460 NFN | 3 | no frost | +5/-25 | 5 | 0,3 | 255 | 46x64x193 | 95 | |
| | 4 | no frost | +5/-25 | 5 | 0,3 | 255 | 46x64x193 | 100 | |

P: ΣΥΝΤΗΡΗΣΗ

NT: ΚΑΤΑΨΥΞΗ, ΨΥΧΟΜΕΝΕΣ ΣΧΑΡΕΣ

NFP: ΣΥΝΤΗΡΗΣΗ NO FROST ΜΕ ΑΕΡΑ

NFN: ΚΑΤΑΨΥΞΗ NO FROST ΜΕ ΑΕΡΑ



ΛΕΥΚΟ



ΑΣΗΜΙ



ΜΑΥΡΟ

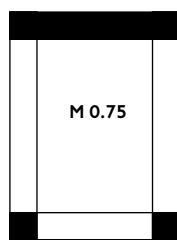

3 ΠΛΕΥΡΕΣ
ΚΡΥΣΤΑΛΛΑ

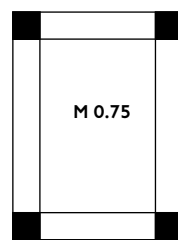

4 ΠΛΕΥΡΕΣ
ΚΡΥΣΤΑΛΛΑ

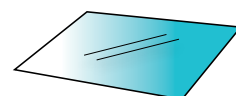

300 X 420 mm
3 ΓΥΑΛΙΝΑ ΡΑΦΙΑ

EVO 460 TOP

| Μοντέλο | Πλευρές κρυστ/λων | Ψύξη | Θερμοκρασία (C°) | Ράφια | Ισχύς (Κw) | Χωρ/ τητα (Lt) | Διαστάσεις (cm) | Βάρος (kg) | Τιμή |
|----------------------------|----------------------|----------|---------------------|-------|---------------|-------------------|--------------------|---------------|------|
| EVO 460 TOP P | 3 | στατική | +2/+10 | 3 | 0,1 | 200 | 46x64x150 | 60 | |
| | 4 | στατική | +2/+10 | 3 | 0,1 | 200 | 46x64x150 | 60 | |
| EVO 460 TOP NT | 3 | στατική | -15/-25 | 3 | 0,2 | 200 | 46x64x150 | 60 | |
| | 4 | στατική | -15/-25 | 3 | 0,2 | 200 | 46x64x150 | 60 | |
| EVO 460 TOP NFP | 3 | no frost | +10/-5 | 3 | 0,1 | 204 | 46x64x150 | 72 | |
| | 4 | no frost | +10/-5 | 3 | 0,1 | 204 | 46x64x150 | 80 | |
| EVO 460 TOP NFN | 3 | no frost | +5/-25 | 3 | 0,5 | 204 | 46x64x150 | 77 | |
| | 4 | no frost | +5/-25 | 3 | 0,5 | 204 | 46x64x150 | 84 | |

P: ΣΥΝΤΗΡΗΣΗ
NT: ΚΑΤΑΨΥΞΗ, ΨΥΧΟΜΕΝΕΣ ΣΧΑΡΕΣ
NFP: ΣΥΝΤΗΡΗΣΗ NO FROST ΜΕ ΑΕΡΑ
NFN: ΚΑΤΑΨΥΞΗ NO FROST ΜΕ ΑΕΡΑ



ΛΕΥΚΟ



ΑΣΗΜΙ



ΜΑΥΡΟ

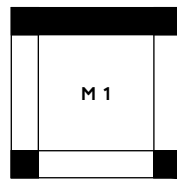

3 ΠΛΕΥΡΕΣ
ΚΡΥΣΤΑΛΛΑ

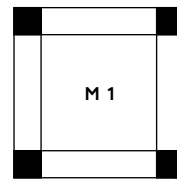

4 ΠΛΕΥΡΕΣ
ΚΡΥΣΤΑΛΛΑ

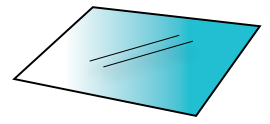

510 X 420 mm

5 ΓΥΑΛΙΝΑ ΡΑΦΙΑ

EVO 670

| Μοντέλο | Πλευρές κρυστ/λων | Ψύξη | Θερμοκρασία (C°) | Ράφια | Ισχύς (Kw) | Χωρ/ τητα (Lt) | Διαστάσεις (cm) | Βάρος (kg) | Τιμή |
|------------------------|----------------------|----------|---------------------|-------|---------------|-------------------|--------------------|---------------|------|
| EVO 670 P | 3 | στατική | +2/+10 | 5 | 0,4 | 430 | 67x64x193 | 140 | |
| | 4 | στατική | +2/+10 | 5 | 0,4 | 430 | 67x64x193 | 157 | |
| EVO 670 NT | 3 | στατική | -15/-25 | 6 | 0,7 | 430 | 67x64x193 | 138 | |
| | 4 | στατική | -15/-25 | 6 | 0,7 | 430 | 67x64x193 | 155 | |
| EVO 670 NFP | 3 | no frost | +10/-5 | 5 | 0,5 | 405 | 67x64x193 | 140 | |
| | 4 | no frost | +10/-5 | 5 | 0,5 | 405 | 67x64x193 | 159 | |
| EVO 670 NFN | 3 | no frost | +5/-25 | 5 | 0,8 | 405 | 67x64x193 | 143 | |
| | 4 | no frost | +5/-25 | 5 | 0,8 | 405 | 67x64x193 | 161 | |

P: ΣΥΝΤΗΡΗΣΗ

NT: ΚΑΤΑΨΥΞΗ, ΨΥΧΟΜΕΝΕΣ ΣΧΑΡΕΣ

NFP: ΣΥΝΤΗΡΗΣΗ NO FROST ΜΕ ΑΕΡΑ

NFN: ΚΑΤΑΨΥΞΗ NO FROST ΜΕ ΑΕΡΑ



ΛΕΥΚΟ



ΑΣΗΜΙ



ΜΑΥΡΟ

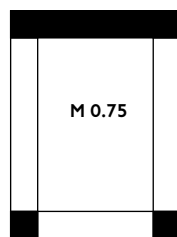

3 ΠΛΕΥΡΕΣ
ΚΡΥΣΤΑΛΛΑ

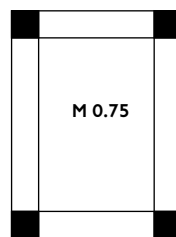

4 ΠΛΕΥΡΕΣ
ΚΡΥΣΤΑΛΛΑ

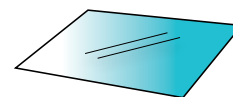

510 X 420 mm
3 ΓΥΑΛΙΝΑ ΡΑΦΙΑ

EVO 670 TOP

| Μοντέλο | Πλευρές κρυστ/λών | Ψύξη | Θερμοκρασία (C°) | Ράφια | Ισχύς (Kw) | Χωρ/ τητα (Lt) | Διαστάσεις (cm) | Βάρος (kg) | Τιμή |
|----------------------------|----------------------|----------|---------------------|-------|---------------|-------------------|--------------------|---------------|------|
| EVO 670 TOP P | 3 | στατική | +2/+10 | 3 | 0,3 | 344 | 67x64x150 | 112 | |
| | 4 | στατική | +2/+10 | 3 | 0,3 | 344 | 67x64x150 | 125 | |
| EVO 670 TOP NT | 3 | στατική | -15/-25 | 3 | 0,6 | 344 | 67x64x150 | 110 | |
| | 4 | στατική | -15/-25 | 3 | 0,6 | 344 | 67x64x150 | 123 | |
| EVO 670 TOP NFP | 3 | no frost | +10/-5 | 3 | 0,4 | 324 | 67x64x150 | 112 | |
| | 4 | no frost | +10/-5 | 3 | 0,4 | 324 | 67x64x150 | 121 | |
| EVO 670 TOP NFN | 3 | no frost | +5/-25 | 3 | 0,6 | 324 | 67x64x150 | 115 | |
| | 4 | no frost | +5/-25 | 3 | 0,6 | 324 | 67x64x150 | 128 | |

P: ΣΥΝΤΗΡΗΣΗ
NT: ΚΑΤΑΨΥΞΗ, ΨΥΧΟΜΕΝΕΣ ΣΧΑΡΕΣ
NFP: ΣΥΝΤΗΡΗΣΗ NO FROST ΜΕ ΑΕΡΑ
NFN: ΚΑΤΑΨΥΞΗ NO FROST ΜΕ ΑΕΡΑ

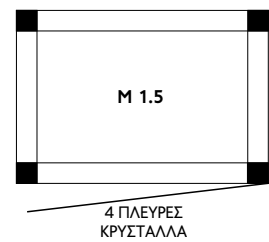
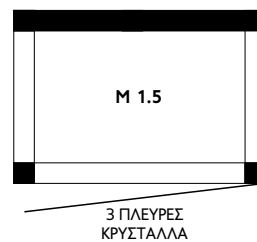
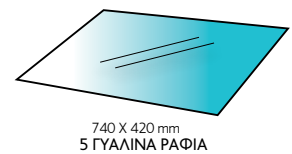

EVO 900

| Μοντέλο | Πλευρές κρυστ/λων | Ψύξη | Θερμοκρασία (C°) | Ράφια | Ισχύς (Kw) | Χωρ/τητα (Lt) | Διαστάσεις (cm) | Βάρος (kg) | Τιμή |
|--------------------|-------------------|----------|------------------|-------|------------|---------------|-----------------|------------|------|
| EVO 900 P | 3 | στατική | +2/+10 | 5 | 0,5 | 620 | 90x64x193 | 153 | |
| | 4 | στατική | +2/+10 | 5 | 0,5 | 630 | 90x64x193 | 166 | |
| EVO 900 NT | 3 | στατική | -15/-25 | 6 | 0,7 | 620 | 90x64x193 | 155 | |
| | 4 | στατική | -15/-25 | 6 | 0,8 | 630 | 90x64x193 | 168 | |
| EVO 900 NFP | 3 | no frost | +10/-5 | 5 | 0,5 | 590 | 90x64x193 | 157 | |
| | 4 | no frost | +10/-5 | 5 | 0,5 | 595 | 90x64x193 | 166 | |
| EVO 900 NFN | 3 | no frost | +5/-25 | 5 | 0,7 | 590 | 90x64x193 | 159 | |
| | 4 | no frost | +5/-25 | 5 | 0,7 | 595 | 90x64x193 | 170 | |

P: ΣΥΝΤΗΡΗΣΗ

NT: ΚΑΤΑΨΥΞΗ, ΨΥΧΟΜΕΝΕΣ ΣΧΑΡΕΣ

NFP: ΣΥΝΤΗΡΗΣΗ NO FROST ΜΕ ΑΕΡΑ

NFN: ΚΑΤΑΨΥΞΗ NO FROST ΜΕ ΑΕΡΑ



ΛΕΥΚΟ



ΑΣΗΜΙ



ΜΑΥΡΟ

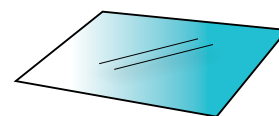

740 X 420 mm
3 ΓΥΑΛΙΝΑ ΡΑΦΙΑ

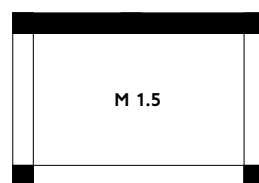

3 ΠΛΕΥΡΕΣ
ΚΡΥΣΤΑΛΛΑ

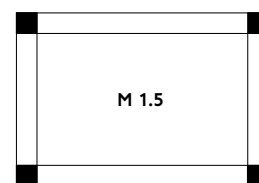

4 ΠΛΕΥΡΕΣ
ΚΡΥΣΤΑΛΛΑ

EVO 900 TOP

| Μοντέλο | Πλευρές κρυστ/λων | Ψύξη | Θερμοκρασία (C°) | Ράφια | Ισχύς (Kw) | Χωρ/ τητα (Lt) | Διαστάσεις (cm) | Βάρος (kg) | Τιμή |
|----------------------------|----------------------|----------|---------------------|-------|---------------|-------------------|--------------------|---------------|------|
| EVO 900 TOP P | 3 | στατική | +2/+10 | 3 | 0,4 | 490 | 90x64x150 | 122 | |
| | 4 | στατική | +2/+10 | 3 | 0,4 | 500 | 90x64x150 | 132 | |
| EVO 900 TOP NT | 3 | στατική | -15/-25 | 3 | 0,6 | 490 | 90x64x150 | 124 | |
| | 4 | στατική | -15/-25 | 3 | 0,6 | 500 | 90x64x150 | 134 | |
| EVO 900 TOP NFP | 3 | no frost | +10/-5 | 3 | 0,4 | 470 | 90x64x150 | 126 | |
| | 4 | no frost | +10/-5 | 3 | 0,4 | 470 | 90x64x150 | 136 | |
| EVO 900 TOP NFN | 3 | no frost | +5/-25 | 3 | 0,5 | 470 | 90x64x150 | 128 | |
| | 4 | no frost | +5/-25 | 3 | 0,6 | 470 | 90x64x150 | 140 | |

NFP: ΣΥΝΤΗΡΗΣΗ NO FROST ΜΕ ΑΕΡΑ
NFN: ΚΑΤΑΨΥΞΗ NO FROST ΜΕ ΑΕΡΑ



ΛΕΥΚΟ



ΑΣΗΜΙ



ΜΑΥΡΟ

EVO

| Μοντέλο | Πλευρές κρυστ/λών | Ψύξη | Θερμοκρασία (C°) | Ράφια | Ισχύς (Κw) | Χωρ/τητα (Lt) | Διαστάσεις (cm) | Τιμή |
|---------------------|-------------------|----------|------------------|-------|------------|---------------|-----------------|------|
| 8300 EVO NFP | 3 | no frost | +10/-5 | 5+5 | 1 | 390(x2) | 136x64x193 | |
| 8300 EVO NFN | | | +5/-25 | | 1,4 | | | |
| 8400 EVO NFP | 4 | no frost | +10/-5 | 5+5 | 1 | 390(x2) | 136x64x193 | |
| 8400 EVO NFN | | | +5/-25 | | 1,4 | | | |
| 1830 EVO NFP | 3 | no frost | +10/-5 | 5+5 | 1 | 590(x2) | 182x64x193 | |
| 1830 EVO NFN | | | +5/-25 | | 1,4 | | | |
| 1840 EVO NFP | 4 | no frost | +10/-5 | 5+5 | 1 | 590(x2) | 182x64x193 | |
| 1840 EVO NFN | | | +5/-25 | | 1,4 | | | |

EVO ΜΟΝΤΕΛΑ ΜΕ ΜΙΑ ΠΟΡΤΑ 90cm ΚΑΙ ΜΙΑ ΠΟΡΤΑ 67cm

| Μοντέλο | Πλευρές κρυστ/λών | Ψύξη | Θερμοκρασία (C°) | Ράφια | Ισχύς (Κw) | Χωρ/τητα (Lt) | Διαστάσεις (cm) | Τιμή |
|---------------------|-------------------|----------|------------------|-------|------------|---------------|-----------------|------|
| 1330 EVO NFP | 3 | no frost | +10/-5 | 5+5 | 1 | 590+390 | 159x64x193 | |
| 1330 EVO NFN | | | +5/-25 | | 1,5 | | | |
| 1340 EVO NFP | 4 | no frost | +10/-5 | 5+5 | 1 | 590+390 | 159x64x193 | |
| 1340 EVO NFN | | | +5/-25 | | 1,5 | | | |



ΧΡΥΣΟ



ΑΣΗΜΙ



1 ΠΛΕΥΡΑ (ΠΟΡΤΑ)

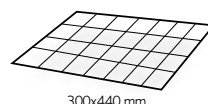

300x440 mm

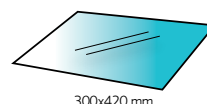

300x420 mm

5 ΣΧΑΡΕΣ ή 5 ΓΥΑΛΙΝΑ ΡΑΦΙΑ

P: ΣΥΝΤΗΡΗΣΗ

NT: ΚΑΤΑΨΥΞΗ, ΨΥΧΟΜΕΝΕΣ ΣΧΑΡΕΣ

NFP: ΣΥΝΤΗΡΗΣΗ NO FROST ΜΕ ΑΕΡΑ

NFN: ΚΑΤΑΨΥΞΗ NO FROST ΜΕ ΑΕΡΑ

GLASSY 2100

| Μοντέλο | Ψύξη | Θερμοκρασία (C°) | Ράφια | Ισχύς (Kw) | Χωρ/τητα (Lt) | Διαστάσεις (cm) | Βάρος (kg) | Τιμή |
|-----------------|----------|------------------|-------|------------|---------------|-----------------|------------|------|
| 2100 P | στατική | +2/+10 | 5 | 0,16 | 250 | 46x64x191 | 75-85 | |
| 2100 NT | στατική | -15/-25 | 5 | 0,28 | 250 | 46x64x191 | 75-86 | |
| 2100 NFP | no frost | +10/-5 | 5 | 0,16 | 250 | 46x64x191 | 75-85 | |
| 2100 NFN | no frost | +5/-25 | 5 | 0,45 | 250 | 46x64x191 | 80-90 | |



ΧΡΥΣΟ



ΑΣΗΜΙ

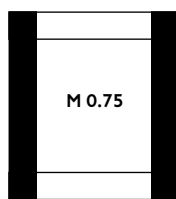

2 ΠΛΕΥΡΕΣ ΚΡΥΣΤΑΛΛΑ

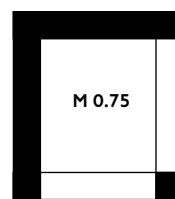

2 ΠΛΕΥΡΕΣ ΚΡΥΣΤΑΛΛΑ

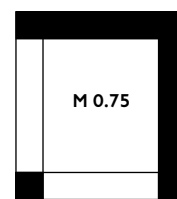

2 ΠΛΕΥΡΕΣ ΚΡΥΣΤΑΛΛΑ



300x440 mm

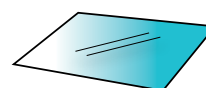

300x420 mm

5 ΣΧΑΡΕΣ ή 5 ΓΥΑΛΙΝΑ ΡΑΦΙΑ

GLASSY 2200

| Μοντέλο | Ψύξη | Θερμοκρασία (C°) | Ράφια | Ισχύς (Kw) | Χωρ/τητα (Lt) | Διαστάσεις (cm) | Βάρος (kg) | Τιμή |
|-----------------|----------|------------------|-------|------------|---------------|-----------------|------------|------|
| 2200 P | στατική | +2/+10 | 5 | 0,16 | 250 | 46x64x191 | 75-85 | |
| 2200 NT | στατική | -15/-25 | 5 | 0,28 | 250 | 46x64x191 | 75-85 | |
| 2200 NFP | no frost | +10/-5 | 5 | 0,16 | 250 | 46x64x191 | 83-93 | |
| 2200 NFN | no frost | +5/-25 | 5 | 0,45 | 250 | 46x64x191 | 83-95 | |



ΧΡΥΣΟ



ΑΣΗΜΙ

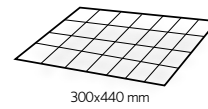

300x440 mm

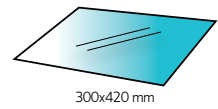

300x420 mm

5 ΣΧΑΡΕΣ ή 5 ΓΥΑΛΙΝΑ ΡΑΦΙΑ

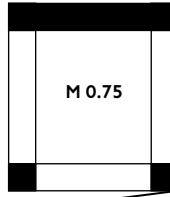

3 ΠΛΕΥΡΕΣ
ΚΡΥΣΤΑΛΛΑ

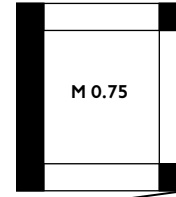

3 ΠΛΕΥΡΕΣ
ΚΡΥΣΤΑΛΛΑ

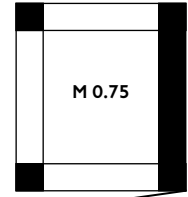

3 ΠΛΕΥΡΕΣ
ΚΡΥΣΤΑΛΛΑ

GLASSY 2300

| Μοντέλο | Ψύξη | Θερμοκρασία (C°) | Ράφια | Ισχύς (Κw) | Χωρ/τητα (Lt) | Διαστάσεις (cm) | Βάρος (kg) | Τιμή |
|-----------------|----------|------------------|-------|------------|---------------|-----------------|------------|------|
| 2300 P | στατική | +2/+10 | 5 | 0,16 | 250 | 46x64x191 | 75-85 | |
| 2300 NT | στατική | -15/-25 | 5 | 0,28 | 250 | 46x64x191 | 75-85 | |
| 2300 NFP | no frost | +10/-5 | 5 | 0,20 | 255 | 46x64x191 | 90-100 | |
| 2300 NFN | no frost | +5/-25 | 5 | 0,60 | 255 | 46x64x191 | 95-105 | |



ΧΡΥΣΟ



ΑΣΗΜΙ

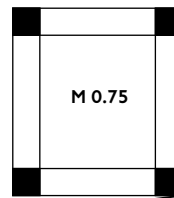

4 ΠΛΕΥΡΕΣ
ΚΡΥΣΤΑΛΛΑ

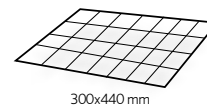

300x440 mm

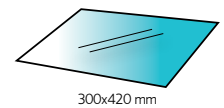

300x420 mm

5 ΣΧΑΡΕΣ ή 5 ΓΥΑΛΙΝΑ ΡΑΦΙΑ

GLASSY 2400

| Μοντέλο | Ψύξη | Θερμοκρασία (C°) | Ράφια | Ισχύς (Κw) | Χωρ/τητα (Lt) | Διαστάσεις (cm) | Βάρος (kg) | Τιμή |
|-----------------|----------|------------------|-------|------------|---------------|-----------------|------------|------|
| 2400 P | στατική | +2/+10 | 5 | 0,16 | 250 | 46x64x191 | 75-85 | |
| 2400 NT | στατική | -15/-25 | 5 | 0,28 | 250 | 46x64x191 | 75-86 | |
| 2400 NFP | no frost | +10/-5 | 5 | 0,20 | 255 | 46x64x191 | 100-110 | |
| 2400 NFN | no frost | +5/-25 | 5 | 0,60 | 255 | 46x64x191 | 105-115 | |



ΧΡΥΣΟ



ΑΣΗΜΙ

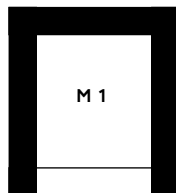

1 ΠΛΕΥΡΑ (ΠΟΡΤΑ)

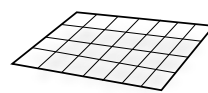

510x440 mm

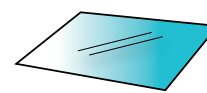

510x420 mm

5 ΣΧΑΡΕΣ ή 5 ΓΥΑΛΙΝΑ ΡΑΦΙΑ

P: ΣΥΝΤΗΡΗΣΗ

NT: ΚΑΤΑΨΥΞΗ, ΨΥΧΟΜΕΝΕΣ ΣΧΑΡΕΣ

NFP: ΣΥΝΤΗΡΗΣΗ NO FROST ΜΕ ΑΕΡΑ

NFN: ΚΑΤΑΨΥΞΗ NO FROST ΜΕ ΑΕΡΑ

GLASSY 4100

| Μοντέλο | Ψύξη | Θερμοκρασία (C°) | Ράφια | Ισχύς (Kw) | Χωρ/τητα (Lt) | Διαστάσεις (cm) | Βάρος (kg) | Τιμή |
|-----------------|----------|------------------|-------|------------|---------------|-----------------|------------|------|
| 4100 P | στατική | +2/+10 | 5 | 0,26 | 400 | 67x64x191 | 116-131 | |
| 4100 NT | στατική | -15/-25 | 5 | 0,40 | 400 | 67x64x191 | 117-132 | |
| 4100 NFP | no frost | +10/-5 | 5 | 0,40 | 380 | 67x64x191 | 120-132 | |
| 4100 NFN | no frost | +5/-25 | 5 | 0,50 | 380 | 67x64x191 | 122-137 | |



ΧΡΥΣΟ



ΑΣΗΜΙ

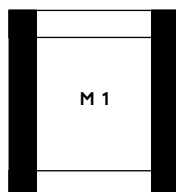

2 ΠΛΕΥΡΕΣ ΚΡΥΣΤΑΛΛΑ

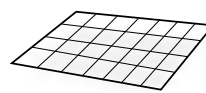

510x440 mm

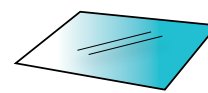

510x420 mm

5 ΣΧΑΡΕΣ ή 5 ΓΥΑΛΙΝΑ ΡΑΦΙΑ

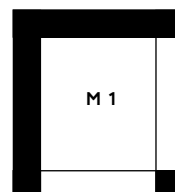

2 ΠΛΕΥΡΕΣ ΚΡΥΣΤΑΛΛΑ

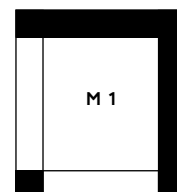

2 ΠΛΕΥΡΕΣ ΚΡΥΣΤΑΛΛΑ

GLASSY 4200

| Μοντέλο | Ψύξη | Θερμοκρασία (C°) | Ράφια | Ισχύς (Kw) | Χωρ/τητα (Lt) | Διαστάσεις (cm) | Βάρος (kg) | Τιμή |
|-----------------|----------|------------------|-------|------------|---------------|-----------------|------------|------|
| 4200 P | στατική | +2/+10 | 5 | 0,28 | 420 | 67x64x191 | 130-145 | |
| 4200 NT | στατική | -15/-25 | 5 | 0,55 | 420 | 67x64x191 | 127-142 | |
| 4200 NFP | no frost | +10/-5 | 5 | 0,42 | 400 | 67x64x191 | 130-145 | |
| 4200 NFN | no frost | +5/-25 | 5 | 0,65 | 400 | 67x64x191 | 133-148 | |



ΧΡΥΣΟ



ΑΣΗΜΙ

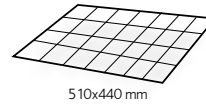

510x440 mm

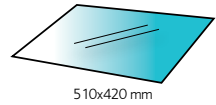

510x420 mm

5 ΣΧΑΡΕΣ ή 5 ΓΥΑΛΙΝΑ ΡΑΦΙΑ

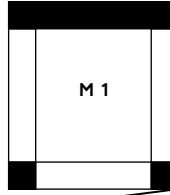

3 ΠΛΕΥΡΕΣ ΚΡΥΣΤΑΛΛΑ

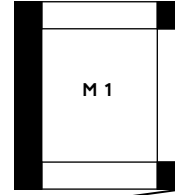

3 ΠΛΕΥΡΕΣ ΚΡΥΣΤΑΛΛΑ

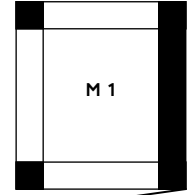

3 ΠΛΕΥΡΕΣ ΚΡΥΣΤΑΛΛΑ

GLASSY 4300

| Μοντέλο | Ψύξη | Θερμοκρασία (C°) | Ράφια | Ισχύς (Κw) | Χωρ/τητα (Lt) | Διαστάσεις (cm) | Βάρος (kg) | Τιμή |
|-----------------|----------|------------------|-------|------------|---------------|-----------------|------------|------|
| 4300 P | στατική | +2/+10 | 5 | 0,40 | 430 | 67x64x191 | 140155 | |
| 4300 NT | στατική | -15/-25 | 5 | 0,70 | 430 | 67x64x191 | 138-153 | |
| 4300 NFP | no frost | +10/-5 | 5 | 0,50 | 405 | 67x64x191 | 140-155 | |
| 4300 NFN | no frost | +5/-25 | 5 | 0,80 | 405 | 67x64x191 | 143-158 | |



ΧΡΥΣΟ



ΑΣΗΜΙ

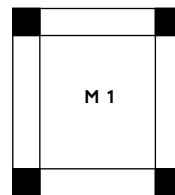

4 ΠΛΕΥΡΕΣ ΚΡΥΣΤΑΛΛΑ

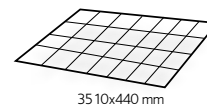

3510x440 mm

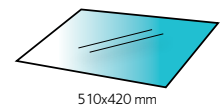

510x420 mm

5 ΣΧΑΡΕΣ ή 5 ΓΥΑΛΙΝΑ ΡΑΦΙΑ

GLASSY 4400

| Μοντέλο | Ψύξη | Θερμοκρασία (C°) | Ράφια | Ισχύς (Κw) | Χωρ/τητα (Lt) | Διαστάσεις (cm) | Βάρος (kg) | Τιμή |
|-----------------|----------|------------------|-------|------------|---------------|-----------------|------------|------|
| 4400 P | στατική | +2/+10 | 5 | 0,40 | 450 | 67x64x191 | 157-182 | |
| 4400 NT | στατική | -15/-25 | 5 | 0,75 | 450 | 67x64x191 | 155-180 | |
| 4400 PV | | +10/+2 | 5 | 0,50 | 430 | 67x64x191 | 157-182 | |
| 4400 NFP | no frost | +10/-5 | 5 | 0,50 | 430 | 67x64x191 | 159-184 | |
| 4400 NFN | no frost | +5/-25 | 5 | 0,80 | 430 | 67x64x191 | 161-186 | |



ΧΡΥΣΟ



ΑΣΗΜΙ



1 ΠΛΕΥΡΑ (ΠΟΡΤΑ)

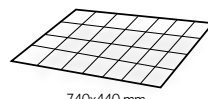

740x440 mm

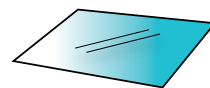

740x420 mm

5 ΣΧΑΡΕΣ ή 5 ΓΥΑΛΙΝΑ ΡΑΦΙΑ

P: ΣΥΝΤΗΡΗΣΗ

NT: ΚΑΤΑΨΥΞΗ, ΨΥΧΟΜΕΝΕΣ ΣΧΑΡΕΣ

NFP: ΣΥΝΤΗΡΗΣΗ NO FROST ΜΕ ΑΕΡΑ

NFN: ΚΑΤΑΨΥΞΗ NO FROST ΜΕ ΑΕΡΑ

GLASSY 9100

| Μοντέλο | Ψύξη | Θερμοκρασία (C°) | Ράφια | Ισχύς (Kw) | Χωρ/τητα (Lt) | Διαστάσεις (cm) | Βάρος (kg) | Τιμή |
|-----------------|----------|------------------|-------|------------|---------------|-----------------|------------|------|
| 9100 P | στατική | +2/+10 | 5 | 0,28 | 555 | 90x64x191 | 138-156 | |
| 9100 NT | στατική | -15/-25 | 5 | 0,45 | 555 | 90x64x191 | 140-158 | |
| 9100 NFP | no frost | +10/-5 | 5 | 0,42 | 535 | 90x64x191 | 140-158 | |
| 9100 NFN | no frost | +5/-25 | 5 | 0,55 | 535 | 90x64x191 | 142-160 | |



ΧΡΥΣΟ



ΑΣΗΜΙ

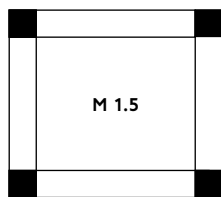

4 ΠΛΕΥΡΕΣ ΚΡΥΣΤΑΛΛΑ

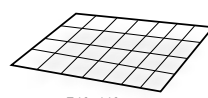

740x440 mm

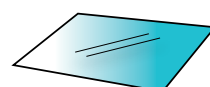

740x420 mm

5 ΣΧΑΡΕΣ ή 5 ΓΥΑΛΙΝΑ ΡΑΦΙΑ

GLASSY 9400

| Μοντέλο | Ψύξη | Θερμοκρασία (C°) | Ράφια | Ισχύς (Kw) | Χωρ/τητα (Lt) | Διαστάσεις (cm) | Βάρος (kg) | Τιμή |
|-----------------|----------|------------------|-------|------------|---------------|-----------------|------------|------|
| 9400 P | στατική | +2/+10 | 5 | 0,45 | 630 | 90x64x191 | 166-184 | |
| 9400 NT | στατική | -15/-25 | 5 | 0,75 | 630 | 90x64x191 | 168-186 | |
| 9400 NFP | no frost | +10/-5 | 5 | 0,50 | 595 | 90x64x191 | 166-184 | |
| 9400 NFN | no frost | +5/-25 | 5 | 0,70 | 595 | 90x64x191 | 170-188 | |



ΧΡΥΣΟ



ΑΣΗΜΙ

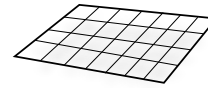

1150x440 mm

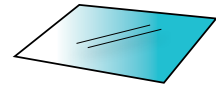

1150x420 mm

5 ΣΧΑΡΕΣ ή 5 ΓΥΑΛΙΝΑ ΡΑΦΙΑ

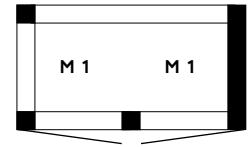
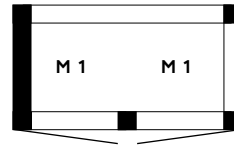
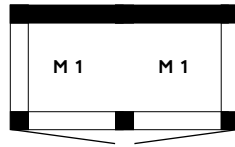

3 ΠΛΕΥΡΕΣ ΚΡΥΣΤΑΛΛΑ

GLASSY 7300

| Μοντέλο | Ψύξη | Θερμοκρασία (C°) | Ράφια | Ισχύς (Κw) | Χωρ/τητα (Lt) | Διαστάσεις (cm) | Βάρος (kg) | Τιμή |
|-----------------|----------|------------------|-------|------------|---------------|-----------------|------------|------|
| 7300 P | στατική | +2/+10 | 5 | 0,80 | 935 | 132x64x191 | 25-272 | |
| 7300 NT | στατική | -15/-25 | 5 | 1,20 | 935 | 132x64x191 | 245-282 | |
| 7300 NFP | no frost | +10/-5 | 5 | 0,68 | 880 | 132x64x191 | 238-275 | |
| 7300 NFN | no frost | +5/-25 | 5 | 1,20 | 880 | 132x64x191 | 248-285 | |



ΧΡΥΣΟ



ΑΣΗΜΙ

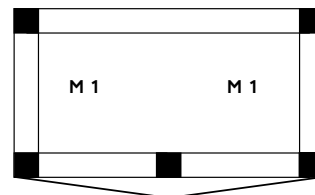

4 ΠΛΕΥΡΕΣ ΚΡΥΣΤΑΛΛΑ

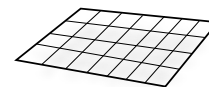

1150x440 mm

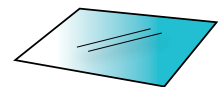

1150x420 mm

5 ΣΧΑΡΕΣ ή 3 ΓΥΑΛΙΝΑ ΡΑΦΙΑ

GLASSY 7400

| Μοντέλο | Ψύξη | Θερμοκρασία (C°) | Ράφια | Ισχύς (Κw) | Χωρ/τητα (Lt) | Διαστάσεις (cm) | Βάρος (kg) | Τιμή |
|-----------------|----------|------------------|-------|------------|---------------|-----------------|------------|------|
| 7400 P | στατική | +2/+10 | 5 | 0,80 | 935 | 132x64x191 | 235-272 | |
| 7400 NT | στατική | -15/-25 | 5 | 1,20 | 935 | 132x64x191 | 245-282 | |
| 7400 NFP | no frost | +10/-5 | 5 | 0,68 | 880 | 132x64x191 | 238-275 | |
| 7400 NFN | no frost | +5/-25 | 5 | 1,20 | 880 | 132x64x191 | 258-297 | |

ΟΙΚΟΝΟΜΙΚΗ ΣΕΙΡΑ

Με ίσιο κρύσταλλο.

- Έκδοση VERNICIATO με πλαίνα από γυαλί σε χρώμα RAL 9010 και 9005.
- Θερμαινόμενο κρύσταλλο στην μπροστινή όψη ανοιγόμενο προς τα κάτω.
- Συρόμενα plexi-glass στην μεριά του χειριστή.
- Ψύξη με κυκλοφορία αέρος.
- Ενσωματωμένο ψυκτικό μηχάνημα.
- Θερμοστάτης ασφαλείας.
- Εσωτερικός φωτισμός LED.
- Ηλεκτρονικό πάνελ με ψηφιακές ενδείξεις.
- Αυτόματη προγραμματιζόμενη απόψυξη.
- Θερμοκρασία -18/-20 °C.

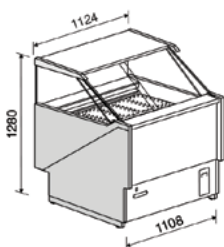

G6
Με ερμητικό μοτέρ.

Χωρητ.: 12 λεκ. 36x16,5cm
8 λεκ. 36x25cm
Ισχύς: 1200W
Τάση: 230V
Βάρος: 305Kg
Διαστάσεις: 113x104x128cm

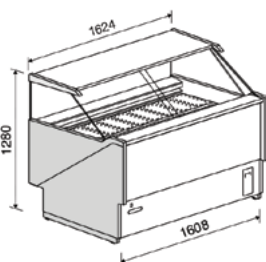

G9
Με ερμητικό μοτέρ.

Χωρητ.: 18 λεκ. 36x16,5cm
12 λεκ. 36x25cm
Ισχύς: 1500W
Τάση: 230V
Βάρος: 360Kg
Διαστάσεις: 163x104x128cm

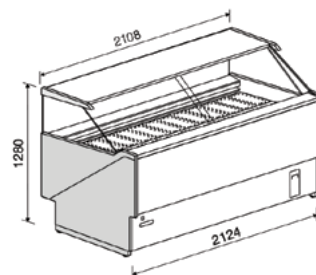

G12
Με ερμητικό μοτέρ.

Χωρητ.: 24 λεκ. 36x16,5cm
16 λεκ. 36x25cm
Ισχύς: 2300W
Τάση: 230V
Βάρος: 440Kg
Διαστάσεις: 211x104x128cm



ΒΙΤΡΙΝΕΣ ΠΑΓΩΤΟΥ

Basic με ίσιο κρύσταλλο

- Επαγγελματικές βιτρίνες από ανοξείδωτο ατσάλι και κρύσταλλο.
- Μπροστινή όψη με κρύσταλλο λακαρισμένο βαμμένο σε χρώμα RAL 9010.
- Πλαϊνά με διπλά κρύσταλλα καθρέπτη βαμμένα σε χρώμα RAL 9010.
- Θερμαινόμενο κρύσταλλο στην μπροστινή όψη ανοιγόμενο προς τα κάτω.
- Κουρτίνες στην μεριά του χειριστή.
- Ψύξη με κυκλοφορία αέρος.
- Ενσωματωμένο ψυκτικό μηχάνημα.
- Θερμοστάτης ασφαλείας.
- Εσωτερικός φωτισμός LED.
- Ηλεκτρονικό πάνελ με ψηφιακές ενδείξεις.
- Σύστημα απόψυξης με αναστροφή κύκλου, αυτόματη προγραμματιζόμενη απόψυξη.
- Θερμοκρασία -18/-20 °C.

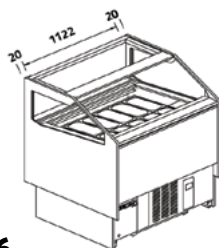

G6

Με ημί-κλειστο μοτέρ.

| | |
|-------------|-------------------------------------|
| Χωρητ.: | 12 λεκ. 36x16,5cm 8 λεκ. 36x25cm |
| Ισχύς: | 1550W |
| Τάση: | τριφασική 400V |
| Βάρος: | 210Kg |
| Διαστάσεις: | 116x106x120cm |

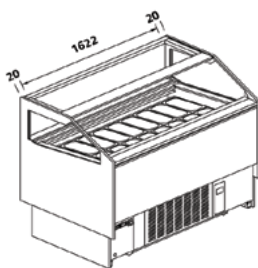

G9

Με ημί-κλειστο μοτέρ.

| | |
|-------------|--------------------------------------|
| Χωρητ.: | 18 λεκ. 36x16,5cm 12 λεκ. 36x25cm |
| Ισχύς: | 1750W |
| Τάση: | τριφασική 400V |
| Βάρος: | 290Kg |
| Διαστάσεις: | 166x106x120cm |

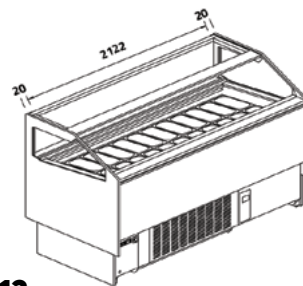

G12

Με ημί-κλειστο μοτέρ.

| | |
|-------------|--------------------------------------|
| Χωρητ.: | 24 λεκ. 36x16,5cm 16 λεκ. 36x25cm |
| Ισχύς: | 2160W |
| Τάση: | τριφασική 400V |
| Βάρος: | 350Kg |
| Διαστάσεις: | 216x106x120cm |

ΠΟΛΥΤΕΛΕΙΣ ΒΙΤΡΙΝΕΣ ΠΑΓΩΤΟΥ Με ίσιο κρύσταλλο.

- Επαγγελματικές βιτρίνες από ανοξείδωτο ατσάλι και κρύσταλλο με πιστοποίηση CE.
- Διατίθενται με σκελετό (χωρίς μπροστινό και πλαϊνά), η επένδυση γίνεται από τον πελάτη.
- Διπλό κρύσταλλο ίσιο θερμαινόμενο στην μπροστινή όψη ανοιγόμενο προς τα κάτω.
- Συρόμενα plexi-glass στην μεριά του χειριστή.
- Ψύξη με κυκλοφορία αέρος, ενσωματωμένο ψυκτικό μηχάνημα.
- Διπλά στοιχεία ψύξης.
- Θερμοστάτης ασφαλείας.
- Εσωτερικός φωτισμός LED.
- Ηλεκτρονικό πάνελ με ψηφιακές ενδείξεις.
- Σύστημα απόψυξης με αναστροφή κύκλου, αυτόματη προγραμματιζόμενη απόψυξη.
- Θερμοκρασία -18/-20 °C.

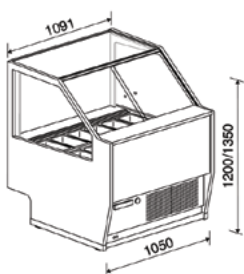

G6

Με ημί-κλειστο μοτέρ.

| | |
|-------------|-------------------------------------|
| Χωρητ.: | 12 λεκ. 36x16,5cm 8 λεκ. 36x25cm |
| Ισχύς: | 1550W |
| Τάση: | τριφασική 400V |
| Βάρος: | 350Kg |
| Διαστάσεις: | 109x115x120 ή 135cm |



Με επένδυση ►

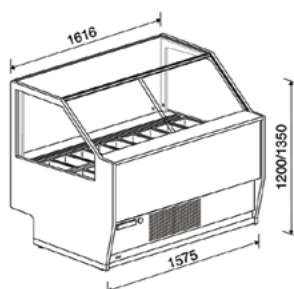

G9

Με ημί-κλειστο μοτέρ.

| | |
|-------------|--------------------------------------|
| Χωρητ.: | 18 λεκ. 36x16,5cm 12 λεκ. 36x25cm |
| Ισχύς: | 2340W |
| Τάση: | τριφασική 400V |
| Βάρος: | 390Kg |
| Διαστάσεις: | 162x115x120 ή 135cm |



Με επένδυση ►

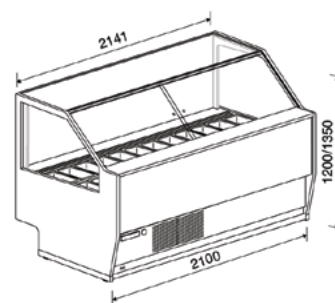

G12

Με ημί-κλειστο μοτέρ.

| | |
|-------------|--------------------------------------|
| Χωρητ.: | 24 λεκ. 36x16,5cm 16 λεκ. 36x25cm |
| Ισχύς: | 2790W |
| Τάση: | τριφασική 400V |
| Βάρος: | 480Kg |
| Διαστάσεις: | 214x115x120 ή 135cm |



Με επένδυση ►

ΠΟΛΥΤΕΛΕΙΣ ΒΙΤΡΙΝΕΣ ΠΑΓΩΤΟΥ Με κουρμπαριστό κρύσταλλο.

- Επαγγελματικές βιτρίνες από ανοξείδωτο ασάλι και κρύσταλλο με πιστοποίηση CE.
- Διατίθενται με σκελετό (χωρίς μπροστινό και πλαϊνά), η επένδυση γίνεται από τον πελάτη.
- Διπλό κρύσταλλο κουρμπαριστό θερμαινόμενο στην μπροστινή όψη ανοιγόμενο προς τα επάνω.
- Συρόμενα plexi-glass στην μεριά του χειριστή.
- Ψύξη με κυκλοφορία αέρος, ενσωματωμένο ψυκτικό μηχάνημα.
- Διπλά στοιχεία ψύξης.
- Θερμοστάτης ασφαλείας.
- Εσωτερικός φωτισμός LED.
- Ηλεκτρονικό πάνελ με ψηφιακές ενδείξεις.
- Σύστημα απόψυξης με αναστροφή κύκλου, αυτόματη προγραμματιζόμενη απόψυξη.
- Θερμοκρασία -18/-20 °C.

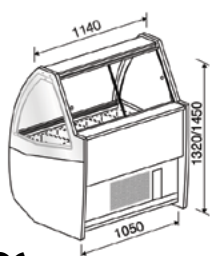

G6

Με ημί-κλειστο μοτέρ.

Χωρητ.: 12 λεκ. 36x16,5cm
8 λεκ. 36x25cm
Ισχύς: 1550W
Τάση: τριφασική 400V
Βάρος: 250Kg
Διαστάσεις: 114x113x132 ή 145cm



Με επένδυση ▶

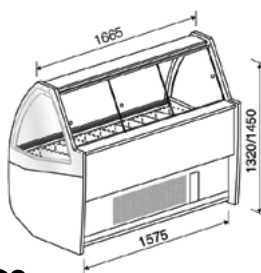

G9

Με ημί-κλειστο μοτέρ.

Χωρητ.: 18 λεκ. 36x16,5cm
12 λεκ. 36x25cm
Ισχύς: 2340W
Τάση: τριφασική 400V
Βάρος: 400Kg
Διαστάσεις: 167x113x132 ή 145cm



Με επένδυση ▶

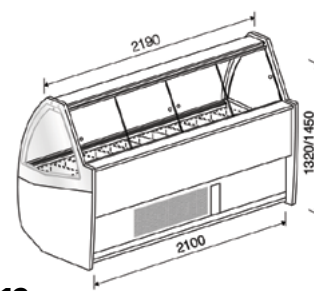

G12

Με ημί-κλειστο μοτέρ.

Χωρητ.: 24 λεκ. 36x16,5cm
16 λεκ. 36x25cm
Ισχύς: 2790W
Τάση: τριφασική 400V
Βάρος: 480Kg
Διαστάσεις: 219x113x132 ή 145cm



Με επένδυση ▶

ΒΙΤΡΙΝΕΣ - ΠΑΓΚΟΙ ΠΑΓΩΤΟΥ ΜΕ ΓΛΥΚΟΛΗ

Pozzetti

- Επαγγελματικές πολυτελείς βιτρίνες πάγκοι από ξύλο, με πιστοποίηση CE.
- INOX επιφάνεια εργασίας.
- Χώρος για καραμπίνες όπου αποθηκεύεται το παγωτό.
- Λειτουργία ψύξης με γλυκόλη ή με κυκλοφορία αέρα (κατόπιν παραγγελία).
- Εξωτερικό μοτέρ έως 10m.
- Θερμοστάτης ασφαλείας.
- Ηλεκτρονικό πάνελ με ψηφιακές ενδείξεις.
- Αυτόματη προγραμματιζόμενη απόψυξη.
- Θερμοκρασία -18/-20 °C.

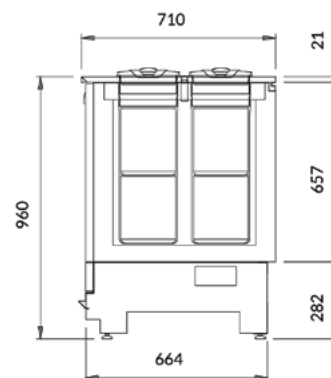

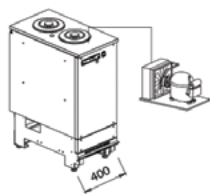

BPGR 04EU

Χωρητ.: για 2 καραμπίνες
Αποθήκη: 2 καραμπίνες
 Ισχύς: 700W
 Τάση: 230V
 Βάρος: 120Kg
 Διαστάσεις: 40x71x96cm

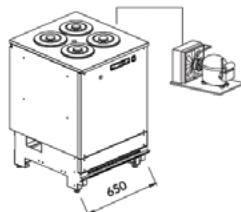

BPGR 06EU

Χωρητ.: για 4 καραμπίνες
Αποθήκη: 4 καραμπίνες
 Ισχύς: 700W
 Τάση: 230V
 Βάρος: 120Kg
 Διαστάσεις: 65x71x96cm

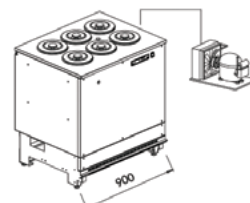

BPGR 09EU

Χωρητ.: για 6 καραμπίνες
Αποθήκη: 6 καραμπίνες
 Ισχύς: 700W
 Τάση: 230V
 Βάρος: 140Kg
 Διαστάσεις: 90x71x96cm

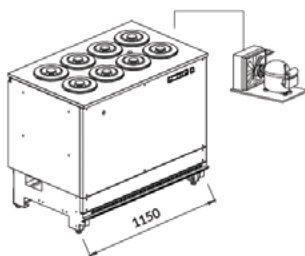

BPGR 11EU

Χωρητ.: για 8 καραμπίνες
Αποθήκη: 8 καραμπίνες
 Ισχύς: 900W
 Τάση: 230V
 Βάρος: 160Kg
 Διαστάσεις: 115x71x96cm

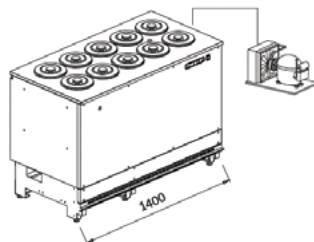

BPGR 14EU

Χωρητ.: για 10 καραμπίνες
Αποθήκη: 10 καραμπίνες
 Ισχύς: 900W
 Τάση: 230V
 Βάρος: 180Kg
 Διαστάσεις: 140x71x96cm

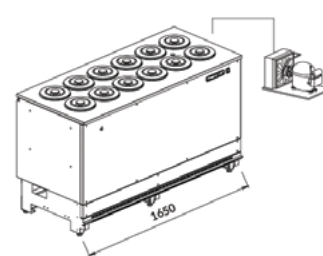

BPGR 16EU

Χωρητ.: για 12 καραμπίνες
Αποθήκη: 12 καραμπίνες
 Ισχύς: 900W
 Τάση: 230V
 Βάρος: 200Kg
 Διαστάσεις: 165x71x96cm

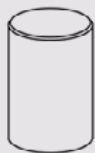

Καραμπίνα ▶
 ανοξείδωτη με σύστημα
 αντι-περιστροφής



Καπάκι καραμπίνας ▶
 ανοξείδωτο

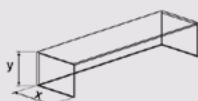

Βιτρίνα ▶
 Ύψος: 35cm



Τροπικαλιζέ μοτέρ ▶

ΟΡΘΙΕΣ ΒΙΤΡΙΝΕΣ ΖΑΧΑΡΟΠΛΑΣΤΙΚΗΣ

Cosmos

- Επαγγελματικές πολυτελείς βιτρίνες, με πιστοποίηση CE.
- Συντήρηση ή κατάψυξη ή No Frost (συντήρηση και κατάψυξη).
- Στατική ψύξη ή με κυκλοφορία αέρα.
- 4 πλευρές κρύσταλλο όπου η κάθε πλευρά αποτελείται από τριπλά μονωμένα κρύσταλλα.
- Εσωτερικός φωτισμός LED.
- Πόρτα περιστροφικά ανοιγόμενη με stop στις 95° μοίρες.
- Πάνελ αφής.
- Με γυάλινα ράφια.

Διατίθενται σε 2 χρώματα:

ΛΕΥΚΟ

ΜΑΥΡΟ



Οι βιτρίνες με βεντιλατέρ φέρουν αντιθαμβωτικό κρύσταλλο στην πόρτα και γυάλινα ρυθμιζόμενα ράφια.



Οι βιτρίνες με στατική ψύξη φέρουν αντιθαμβωτικό κρύσταλλο στην πόρτα και γυάλινα σταθερά ράφια με ψυχόμενες σχάρες στο κάτω μέρος.



ΜΟΝΗ ΒΙΤΡΙΝΑ 700Lt

| Μοντέλο | Ψύξη | Θερμοκρασία | Ράφια | Ισχύς | Τάση | Διαστάσεις | Τιμή |
|-------------------|-------------------------|-------------|-------|--------|------|-------------|------|
| TNS700 | Συντήρηση ΣΤΑΤΙΚΗ | +4/+6 °C | 6 | 650W | 230V | 70x66x195cm | |
| TNV700 | Συντήρηση ΒΕΝΤΙΛΑΤΕΡ | +4/+6 °C | 6 | 1,15Kw | 230V | 70x66x195cm | |
| BTS700 | Κατάψυξη ΣΤΑΤΙΚΗ | -18/-20 °C | 5 | 893W | 230V | 70x66x195cm | |
| BTV/TNV700 | NO FROST ΒΕΝΤΙΛΑΤΕΡ | +5/-20 °C | 6 | 1,6Kw | 230V | 70x66x195cm | |

ΜΟΝΗ ΒΙΤΡΙΝΑ 900Lt MAXI

| Μοντέλο | Ψύξη | Θερμοκρασία | Ράφια | Ισχύς | Τάση | Διαστάσεις | Τιμή |
|-------------------|-------------------------|-------------|-------|--------|------|-------------|------|
| TNS900 | Συντήρηση ΣΤΑΤΙΚΗ | +4/+6 °C | 6 | 700W | 230V | 90x66x195cm | |
| TNV900 | Συντήρηση ΒΕΝΤΙΛΑΤΕΡ | +4/+6 °C | 6 | 1,65Kw | 230V | 90x66x195cm | |
| BTS900 | Κατάψυξη ΣΤΑΤΙΚΗ | -18/-20 °C | 5 | 1,2Kw | 230V | 90x66x195cm | |
| BTV/TNV900 | NO FROST ΒΕΝΤΙΛΑΤΕΡ | +5/-20 °C | 6 | 2,3Kw | 230V | 90x66x195cm | |

ΔΙΠΛΗ ΒΙΤΡΙΝΑ 700+700Lt

| Μοντέλο | Ψύξη | Θερμοκρασία | Ράφια | Ισχύς | Τάση | Διαστάσεις | Τιμή |
|--------------------------------|------------------------|-------------|-------|--------|------|--------------|------|
| BTS DOPPIO 1392 | Κατάψυξη ΣΤΑΤΙΚΗ | -18/-20 °C | 5+5 | 1,65Kw | 230V | 139x66x195cm | |
| BTV/TNV DOPPIO 1392 | NO FROST ΒΕΝΤΙΛΑΤΕΡ | +5/-20 °C | 6+6 | 3,2Kw | 230V | 139x66x195cm | |

ΔΙΠΛΗ ΒΙΤΡΙΝΑ 900+900Lt MAXI

| Μοντέλο | Ψύξη | Θερμοκρασία | Ράφια | Ισχύς | Τάση | Διαστάσεις | Τιμή |
|--------------------------------|------------------------|-------------|-------|-------|------|--------------|------|
| BTS DOPPIO 1792 | Κατάψυξη ΣΤΑΤΙΚΗ | -18/-20 °C | 5+5 | 2,1Kw | 230V | 179x66x195cm | |
| BTV/TNV DOPPIO 1792 | NO FROST ΒΕΝΤΙΛΑΤΕΡ | +5/-20 °C | 6+6 | 4,8Kw | 230V | 179x66x195cm | |

ΒΙΤΡΙΝΕΣ- ΚΑΒΕΣ ΚΡΑΣΙΩΝ

Aroma

- Βιτρίνες με πολύ όμορφο design.
- Διπλός εσωτερικός φωτισμός LED.
- **Κλειδαριά ασφαλείας.**
- Πλήρες καντράν με ψηφιακές ενδείξεις.
- Ενσωματωμένο ψυκτικό μηχανήμα.
- **Διπλή λειτουργία: με στατική ψύξη ή βεντιλατέρ.**



AROMA 610 T

Με χρωμιωμένα ράφια «σωλήνες».

Χωρητικότητα: 74 φιάλες
 Θερμοκρασία: 0 έως +15 °C
 Ισχύς: 247W
 Τάση: 230V
 Βάρος: 103Kg
 Διαστάσεις: 61x52x194cm



AROMA 610 R

Με διάτρητα ανοξείδωτα ράφια.

Χωρητικότητα: 102 φιάλες
 Θερμοκρασία: 0 έως +15 °C
 Ισχύς: 247W
 Τάση: 230V
 Βάρος: 103Kg
 Διαστάσεις: 61x52x194cm



AROMA 820 T

Με χρωμιωμένα ράφια «σωλήνες».

Χωρητικότητα: 113 φιάλες
 Θερμοκρασία: 0 έως +15 °C
 Ισχύς: 247W
 Τάση: 230V
 Βάρος: 120Kg
 Διαστάσεις: 82x52x194cm



AROMA 820 R

Με διάτρητα ανοξείδωτα ράφια.

Χωρητικότητα: 153 φιάλες
 Θερμοκρασία: 0 έως +15 °C
 Ισχύς: 247W
 Τάση: 230V
 Βάρος: 120Kg
 Διαστάσεις: 82x52x194cm



ΒΙΤΡΙΝΕΣ ΠΑΓΚΟΥ

- Θερμαινόμενες και ουδέτερες, ιδανικές για μπουφέ πρωινού!
- Από ανοξείδωτο ατσάλι και 4 πλευρές plexi-glass
- Ενός ή δυο ορόφων (αναλόγως το μοντέλο)
- Ανοιγόμενα plexi-glass και από τις δύο πλευρές.
- Διακόπτης ρύθμισης της θερμοκρασίας για τις θερμαινόμενες βιτρίνες.
- Γενικός διακόπτης ON/OFF κι ενδεικτική λυχνία λειτουργίας.

VEC 510R

Θερμαινόμενη, 1 όροφος.

Θερμοκρασία: έως +80 °C
 Ισχύς: 450W
 Τάση: 230V
 Βάρος: 10Kg
 Διαστάσεις: 50x35x27cm



VEC 810R

Θερμαινόμενη, 1 όροφος.

Θερμοκρασία: έως +80 °C
 Ισχύς: 700W
 Τάση: 230V
 Βάρος: 13Kg
 Διαστάσεις: 80x35x27cm



VEC 520R

Θερμαινόμενη, 2 όροφοι.

Θερμοκρασία: έως +80 °C
 Ισχύς: 450W
 Τάση: 230V
 Βάρος: 12,6Kg
 Διαστάσεις: 50x35x41cm



VEC 820R

Θερμαινόμενη, 2 όροφοι.

Θερμοκρασία: έως +80 °C
 Ισχύς: 700W
 Τάση: 230V
 Βάρος: 18Kg
 Διαστάσεις: 80x35x41cm



ΚΑΡΟΤΣΙΑ ΣΕΡΒΙΡΙΣΜΑΤΟΣ

- Εξ' ολοκλήρου ανοξείδωτα.
- Ειδική χειρολαβή για σταθερότητα
- 4 ρόδες εκ των οποίων οι 2 με φρένο.

CR 082

2 επιπέδων

Διαστάσεις: 80x50x85cm
 Βάρος: 14Kg



CR 083

3 επιπέδων

Διαστάσεις: 80x50x85cm
 Βάρος: 17,5Kg



CR 102

Διαστάσεις: 100x50x85cm
 Βάρος: 16Kg



CR 103

Διαστάσεις: 100x50x85cm
 Βάρος: 20Kg



ΒΙΤΡΙΝΕΣ ΠΑΓΚΟΥ ΨΥΧΟΜΕΝΕΣ

Sushi Case

- VERNICIATO ηλεκτροστατικά βαμμένες εξωτερικά στο κάτω μέρος σε μαύρο ή γκρι χρώμα
- Εσωτερικά ανοιξείδωτη επιφάνεια για την τοποθέτηση των προϊόντων.
- Εσωτερικός φωτισμός LED.
- Ηλεκτρονικός θερμοστάτης για ρύθμιση της θερμοκρασίας.
- Συρρόμενα plexi-glass στην πλευρά του χειριστή.
- Ανοιγόμενο κρύσταλλο προς τα εμπρός για τον καθαρισμό της βιτρίνας.
- **Διπλά στοιχεία ψύξης** (επάνω-κάτω) για την διατήρηση της ακριβούς θερμοκρασίας μέσα στον θάλαμο.

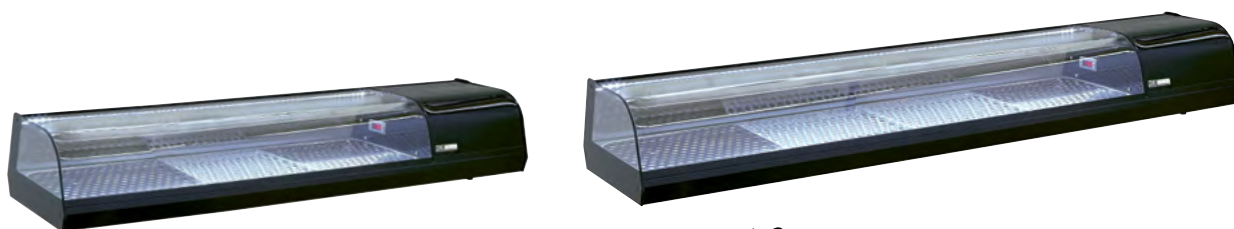

SUSHI CASE



| Μοντέλο | Χωρητικότητα | Θερμοκρασία | Ισχύς / Τάση | Βάρος | Διαστάσεις | Τιμή |
|-----------------------|--|-------------|--------------|-------|-------------|------|
| SUSHI CASE 145 | 6 πιάτα (επιφάνεια 0,37m ²) | -1/+1 °C | 130W / 230V | 34Kg | 145x39x24cm | |
| SUSHI CASE 180 | 8 πιάτα (επιφάνεια 0,47m ²) | -1/+1 °C | 130W / 230V | 37Kg | 180x39x24cm | |

